

# SIKURI XE

**1/10 Scale Radio Control Touring Car**  
**1/10 スケール・ラジコンツーリングカー**

**Instruction Manual**  
**取扱説明書**

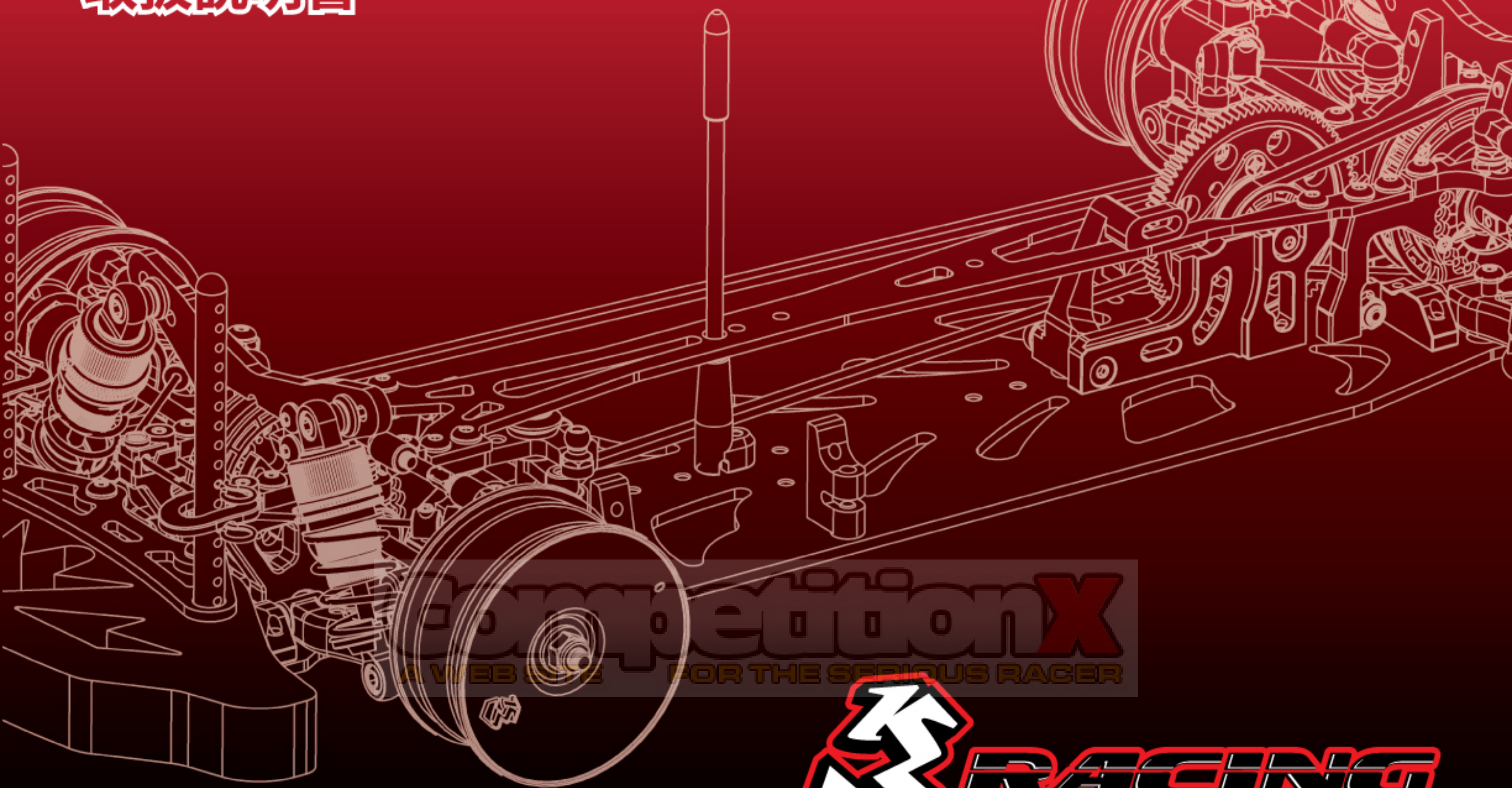

**Competition X**  
FOR THE SERIOUS RACER



# Specification / 明細事項



## BEFORE YOU START

Before building and operating your 3RACING SAKURA XI, you must read through all of the operating instructions and instruction manual and fully understand them to get the maximum enjoyment and prevent unnecessary damage. Read carefully and fully understand the instructions before beginning assembly. Make sure you review this entire manual. We cannot accept your SAKURA XI kit for return or exchange after it has been partially or fully assembled.

### 組み立てる前に

3RACING SAKURA XIの組立てと操作する前には、必ず操作指示と取扱説明書をお読みになり、充分ご理解してあり、必要ないダメージを避けるように、ラジコンをお楽しみ下さい。全ての指示を詳しくお読みになってご理解してから、ラジコンの組立てをお始め下さい。取扱説明書の全部内容をご覧であることを確かめ下さい。製品の一部、或いは全てお組立てになりましたら、製品の交換や、返品などは一切できませんので、ご了承くださいませ。

## CUSTOMER SUPPORT

We have made every effort to make these instructions as easy to understand as possible. However, if you have any difficulties, problems, or questions, please do not hesitate to contact the 3RACING support team at [service@3racing.com.hk](mailto:service@3racing.com.hk). Also, please visit our web site at <http://www.3racing.com.hk> to find the latest updates, set up information, option parts, and many other goodies. We pride ourselves on taking excellent care of our customers.

### お客様へのサポート

製品に関する操作や、取扱の説明は分かり易くしておりますが、組立の過程にご質問がある場合はお気軽に3RACINGサポートチームのメール [jp@3racing.com.hk](mailto:jp@3racing.com.hk) (日本語対応)にご相談下さいませ。また、弊社のウェブサイト<http://www.3racing.com.hk>では更新項目や、セットアップの資料や、オプションパーツ及びその他の商品の情報などご覧いただけます。弊社はお客様に気持ちよくご利用いただけるようできる限り対応いたします。

## SAFETY PRECAUTIONS

Please read the instruction manual before building and operating this model and follow all safety precautions. For reference reasons, please keep the instruction manual at hand. For provide the maximum performance, we have a full line upgrade parts for our SAKURA XI. Using any third party parts on this model will void guaranty immediately. The buyer expressly agree to indemnify and hold harmless 3RACING for all claims resulting directly or indirectly from the purchase, ownership or use of the product.

### 安全措置

製品の組み立て、または操作する前にも、取扱説明書をお読みになって、安全措置にお従い下さい。取扱説明書はお手が届ける場所に置いて、いつでも参照できるようにお確かめ下さい。最高の性能を確保するために、SAKURA XI専用のアップグレードシリーズを開発しております。第三者の商品(3RACINGアップグレードライン以外の商品)をお使いになりますと、品質の保証はすぐになくなります。購買者は直接に、或いは間接的に製品をご購入すると、全ての賠償条件や、無害なことや、品質の保証条件などをご同意することになります。

## Updated Instruction Manual / Set-up Sheet / Set-up Manual / Gear Ratio Chart : 更新版取扱説明書 / セットアップ用紙 / セットアップ説明書 / ギアレシオ図表 :

English Version / 英語版: <http://os.3racing.hk>

Japanese Version / 日本語版: <http://www.3racing-jp.com>

## Specifications / 基本スペック :

Overall Length/全長	434mm (without Body & Foam Bumper/ ボディとフォームバンパーが含めません)
Overall Width/全幅	186mm
Wheel Base/ホイールベース	257mm
Tread (F/R)/トレッド (F/R)	F: 163mm / R: 161mm
Gear Ratio/ギアレシオ	2.0:1 (38T/19T)

## Tool Include / 製品に含みツール :

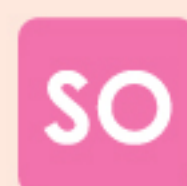

SO  
SILICON OIL  
シリコンオイル



2000 SO  
2000 SILICON OIL  
2000 シリコンオイル



TURNBUCKLE TOOL - 3mm  
ターンバックルツール- 3mm

## Tool Required / 必要なツール :



PHILLIPS WRENCH  
PHILLIPS レンチ  
HEX WRENCH  
HEX レンチ  
-1.5mm -2.5mm  
-2.0mm -3.0mm



PLIERS  
プライヤー



HOBBY KNIFE  
カッター



BODY REAMER  
ボディーリーマー

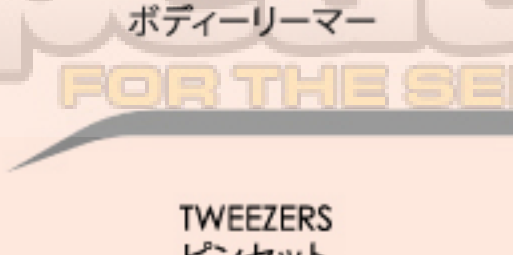

TWEEZERS  
ピンセット



SCISSORS  
はさみ

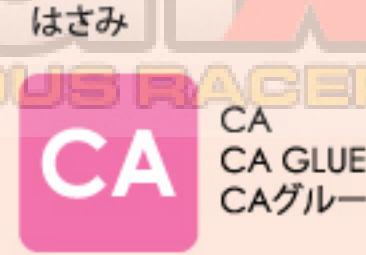

CA  
CA GLUE  
CAグルー



WIRE CUTTER  
ワイヤーカッター

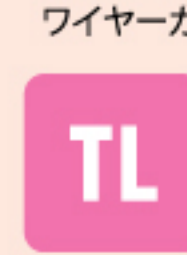

TL  
THREAD LOCK  
ネジ止め剤



1. Gear Differential / ギアデフ	1 - 2
2. Center Gear Adaptor / センター・ギアアダプター	3
3. Solid Axle / ソリッドアクスル	4
4. Suspension Mount / サスマウント	5
5. Bulkhead & Motor Mount / バルクヘッド & モーターマウント	6 - 7
6. Gear Differential To Main Chassis / メインシャーシにギアデフの取り付け	8 - 9
7. Front Bulkhead Cover / フロント・バルクヘッドカバー	10
8. Rear Bulkhead Cover / リア・バルクヘッドカバー	11
9. Rear Suspension Arm / リア・サスアーム	12
10. Rear Up Right , Swing Shaft & Upper Linkage / リア・アップライト、スイングシャフト & アッパーリンケージ	13
11. Front Suspension Arm / フロント・サスアーム	14
12. Front Knuckle & Upper Linkage / フロント・ナックル & アッパーリンケージ	15
13. Front & Rear Stabilizer / フロント&リア・スタビライザー	16 - 17
14. Steering System / ステアリングシステム	18 - 19
15. Upper Deck / アッパーデッキ	20
16. Oil Shock / オイルショック	20 - 22
17. Bumper & Body Post / バンパー & ボディーポスト	23
18. RC Unit Installation / RCユニットの取り付け	24 - 25
19. Rim Assemble / リムの組立て	26
20. Parts Include / 製品に含めるパーツ	27 - 34
21. Optional Parts & Spare Parts / オプションパーツ & スペアパーツ	35 - 37

# 1. Gear Differential / ギアデフ



BAG  
1



Gear Differential Housing (1)  
ギアデフハウジング (1)

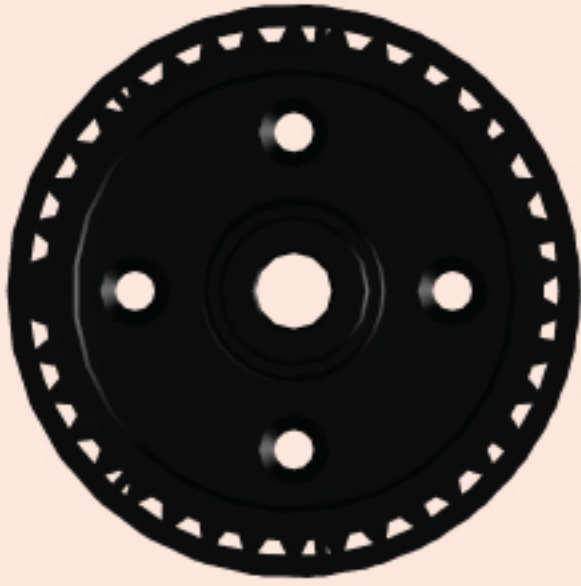

38T Pulley (1)  
38T プーリー (1)



Differential Outer Joint (2)  
デフアウタージョイント (2)



M5 x 15.4 x 0.3 Spacer (6)  
M5 x 15.4 x 0.3 スペーサー (6)



18T Bevel Gear 0.8 pitch (2)  
18Tベベルギア0.8ピッチ (2)



M2 x 10 Pin (2)  
M2 x 10 ピン (2)



M4 x 1.5 O-Ring (2)  
M4 x 1.5 Oリング (2)

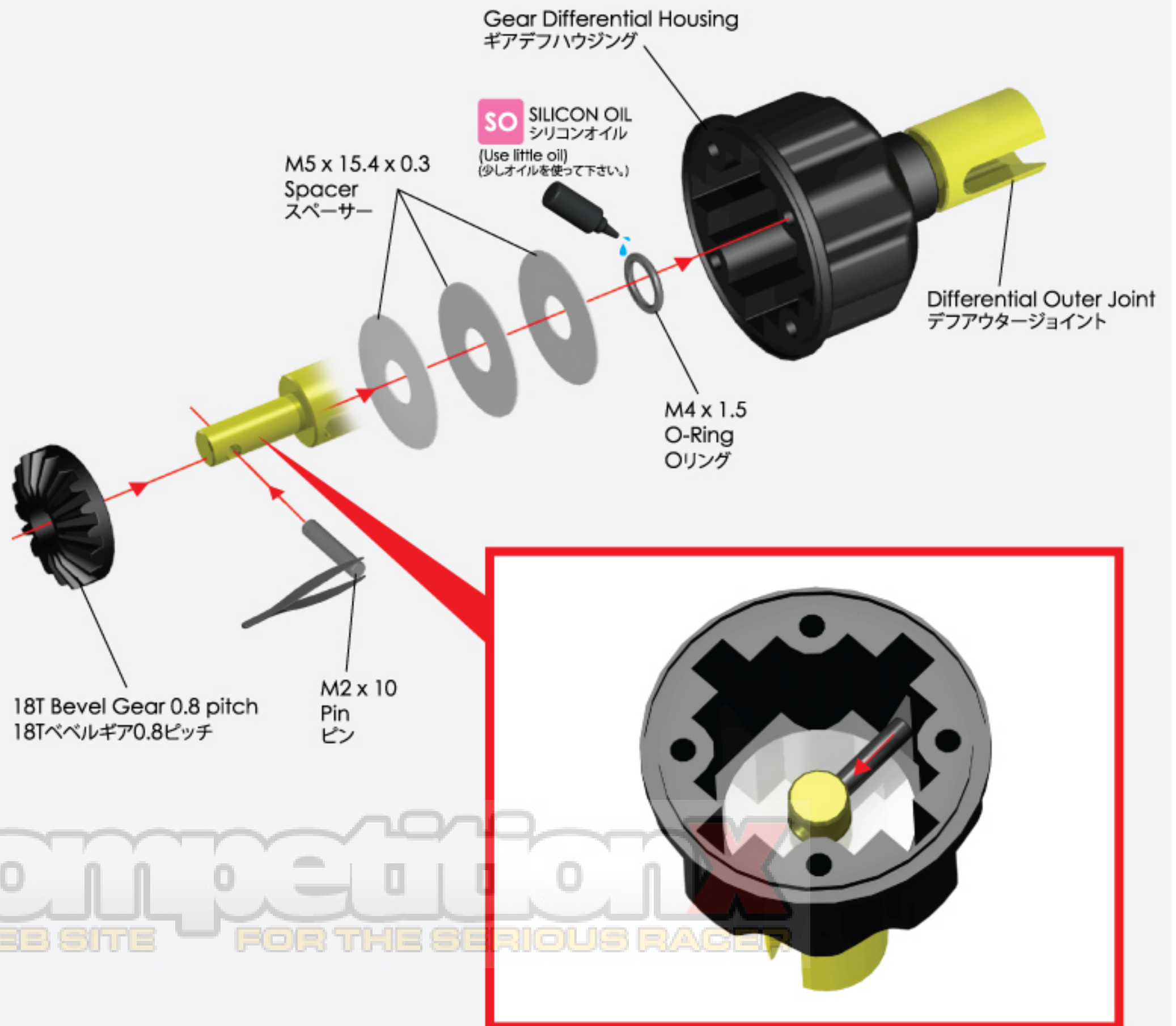
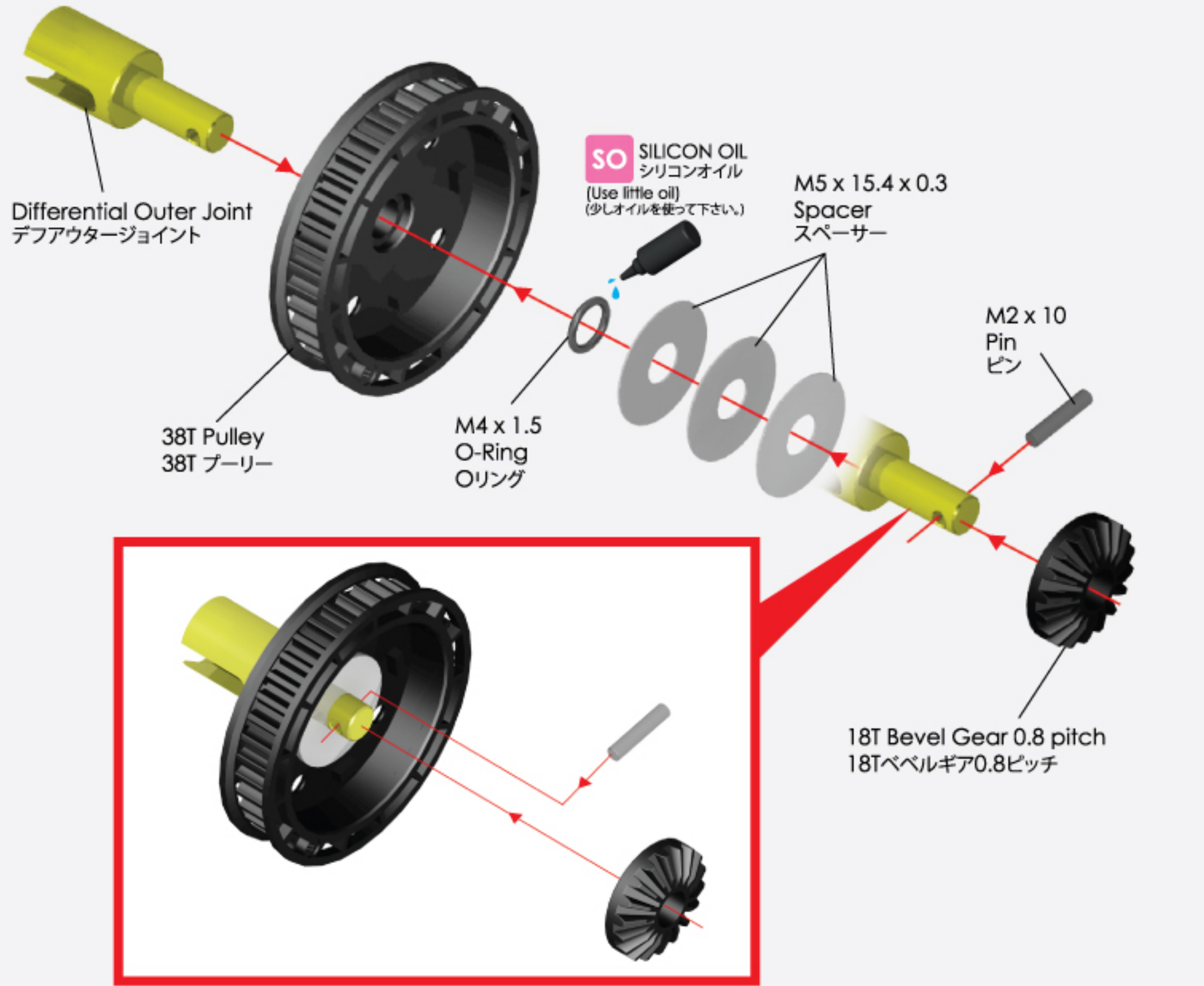

Competition  
A WEB SITE FOR THE SERIOUS RACER

# 1. Gear Differential / ギアデフ



**BAG 1**

10T Bevel Gear 0.8 pitch (4)  
10Tベベルギア0.8ピッチ (4)

M3.5 x 9.5 x 0.2 Spacer (4)  
M3.5 x 9.5 x 0.2 スペーサー (4)

M3.5 x 23.3 Pin (2)  
M3.5 x 23.3 ピン (2)

M2.6 x 10 Flat Screw (4)  
M2.6 x 10 フラットスクリュー (4)

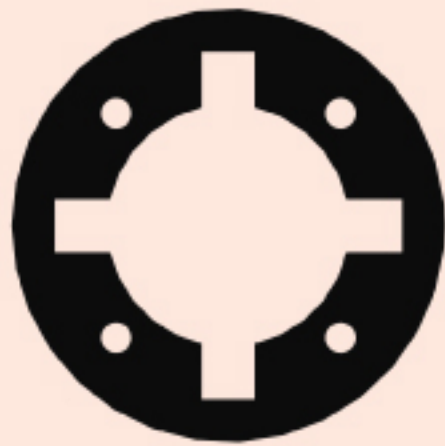

Rubber Pad (1)  
ラバーパッド (1)

**SO 2000** 2000 SILICON OIL  
2000 シリコンオイル

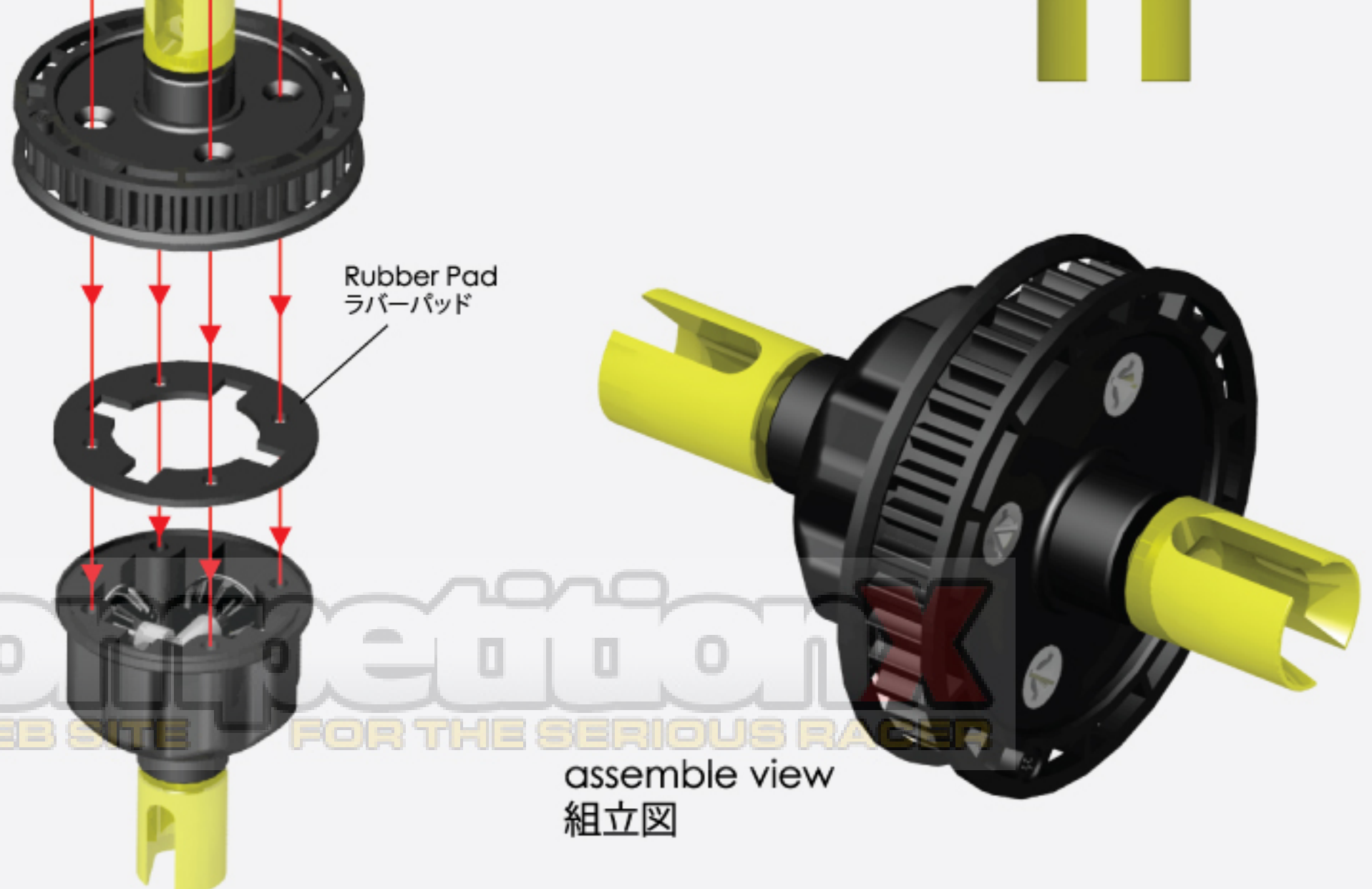
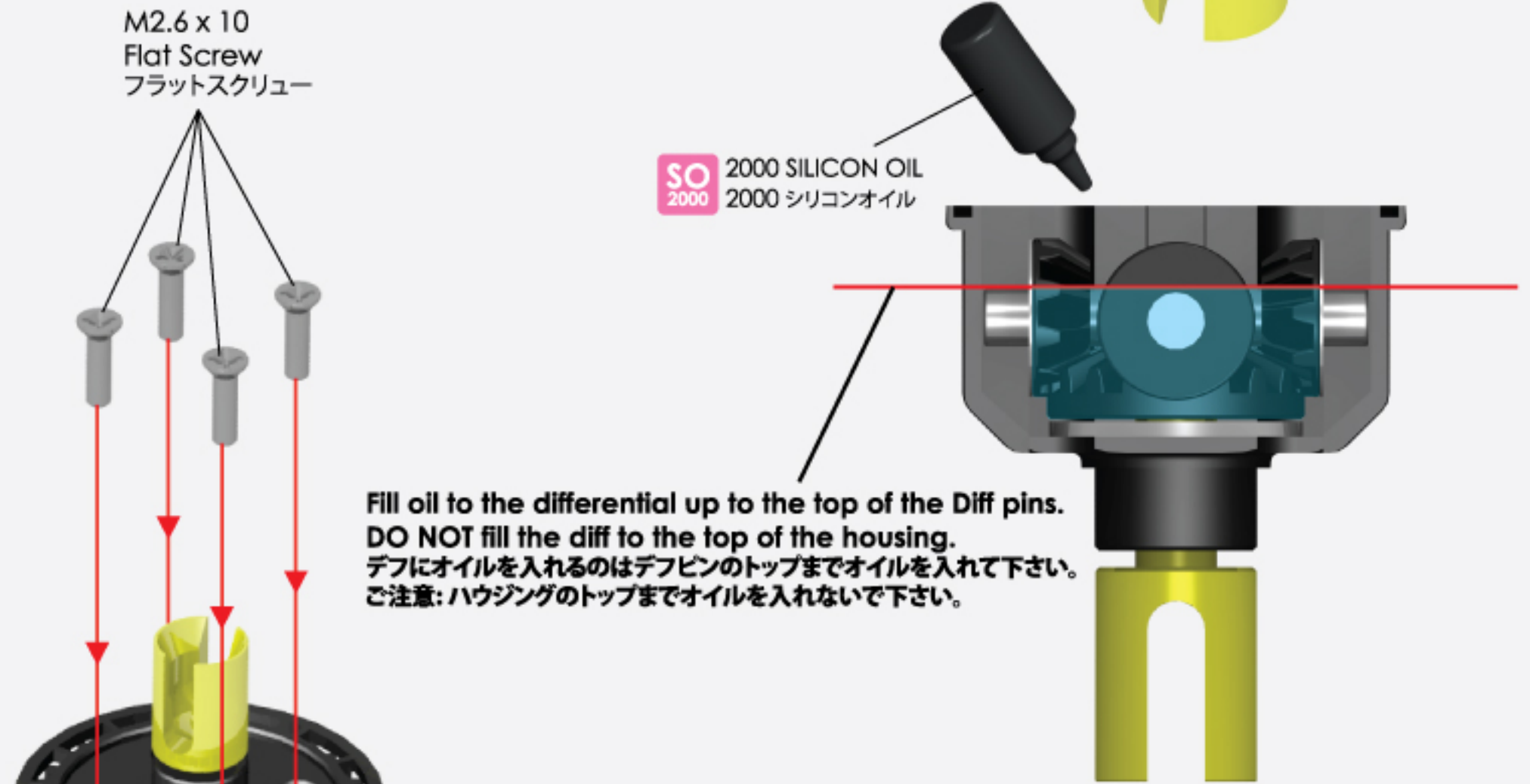
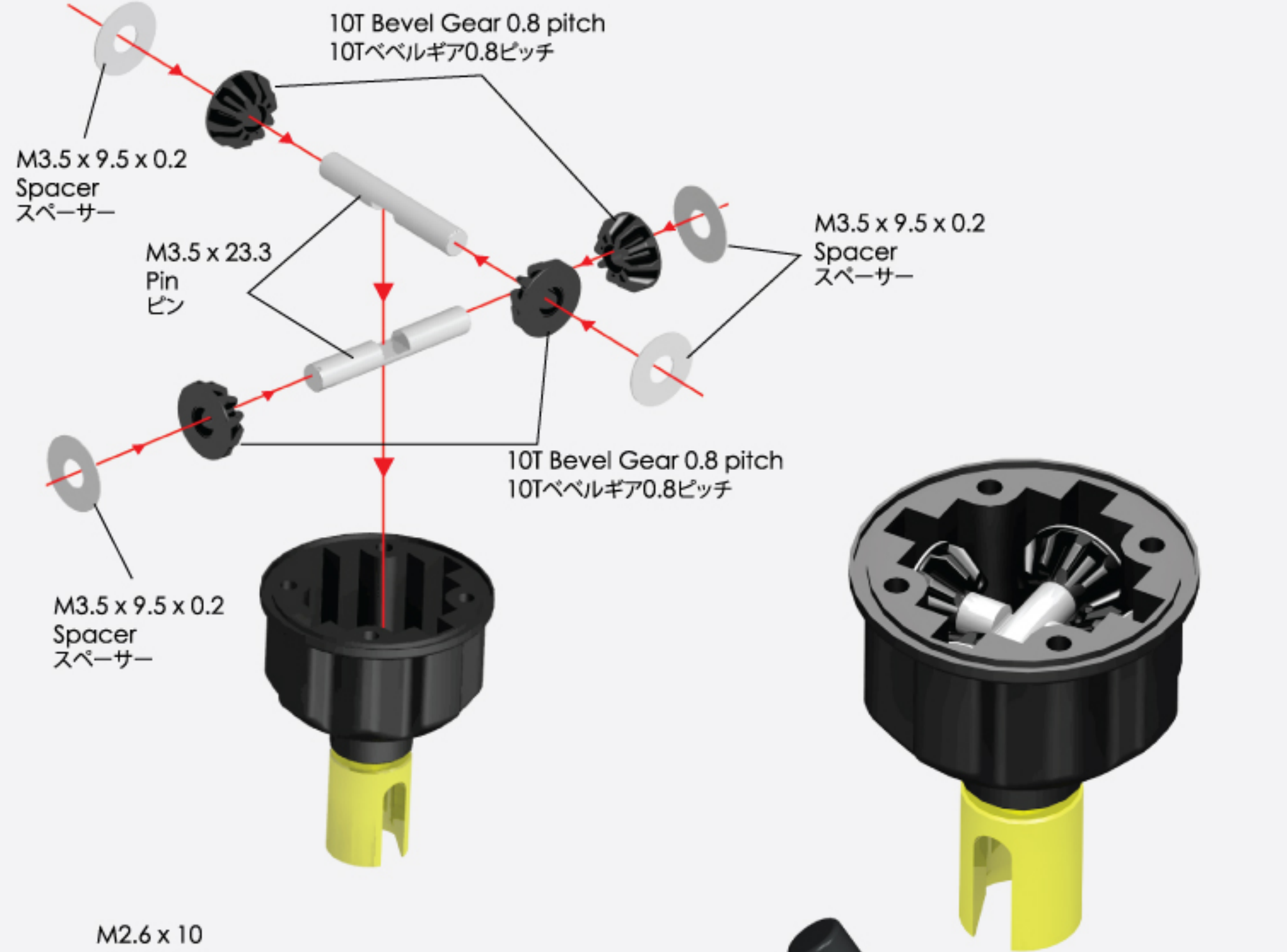

**GO! RACING**  
A WEB SITE FOR THE SERIOUS RACER

## 2. Center Gear Adaptor / センター・ギアアダプター



BAG  
1

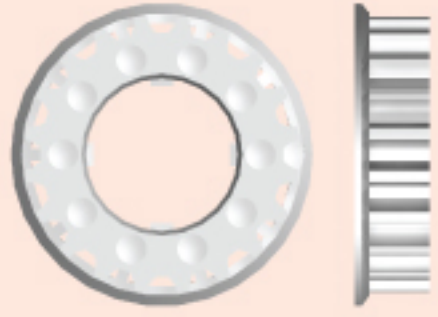

Center Pulley - 19T (2)  
センタープーリー - 19T (2)

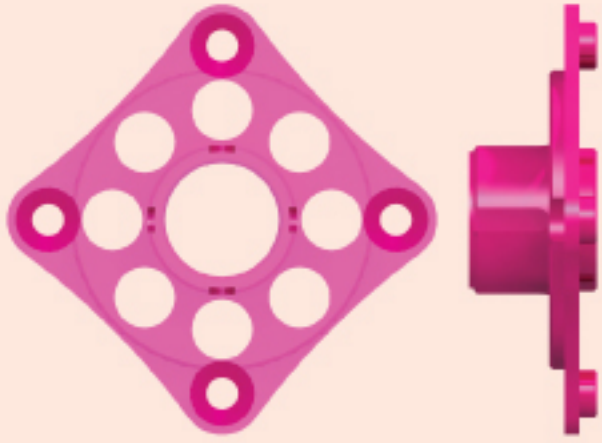

Gear Adaptor - Left (1)  
ギアアダプター - 左側 (1)

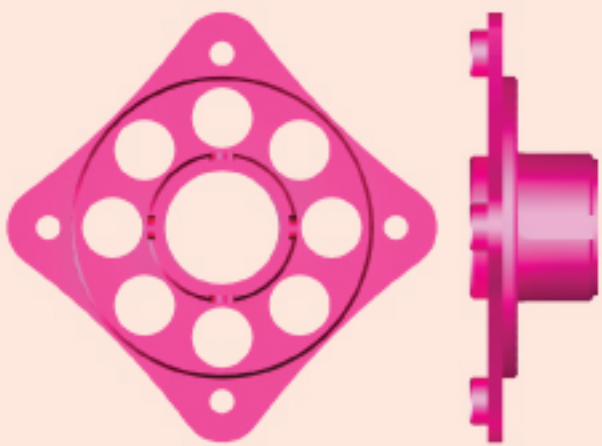

Gear Adaptor - Right (1)  
ギアアダプター - 右側 (1)



M5 x 8 x 2.5mm Bearing (2)  
M5 x 8 x 2.5mm ベアリング (2)



M5 x 18mm Post (1)  
M5 x 18mm ポスト (1)

M2 x 5 Flat Screw (4)  
M2 x 5 フラットスクリュー (4)

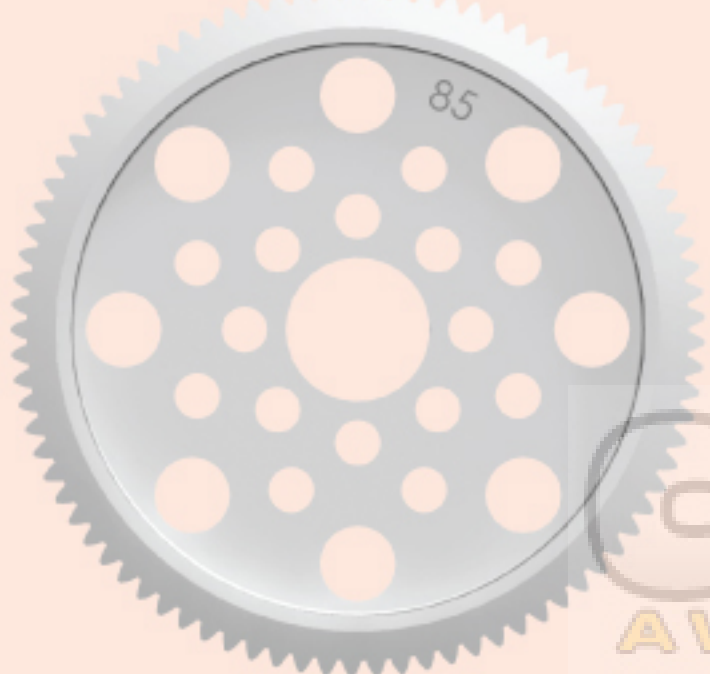

Spur Gear 48 Pitch - 85T (1)  
スパークギア・48ピッチ - 85T(1)

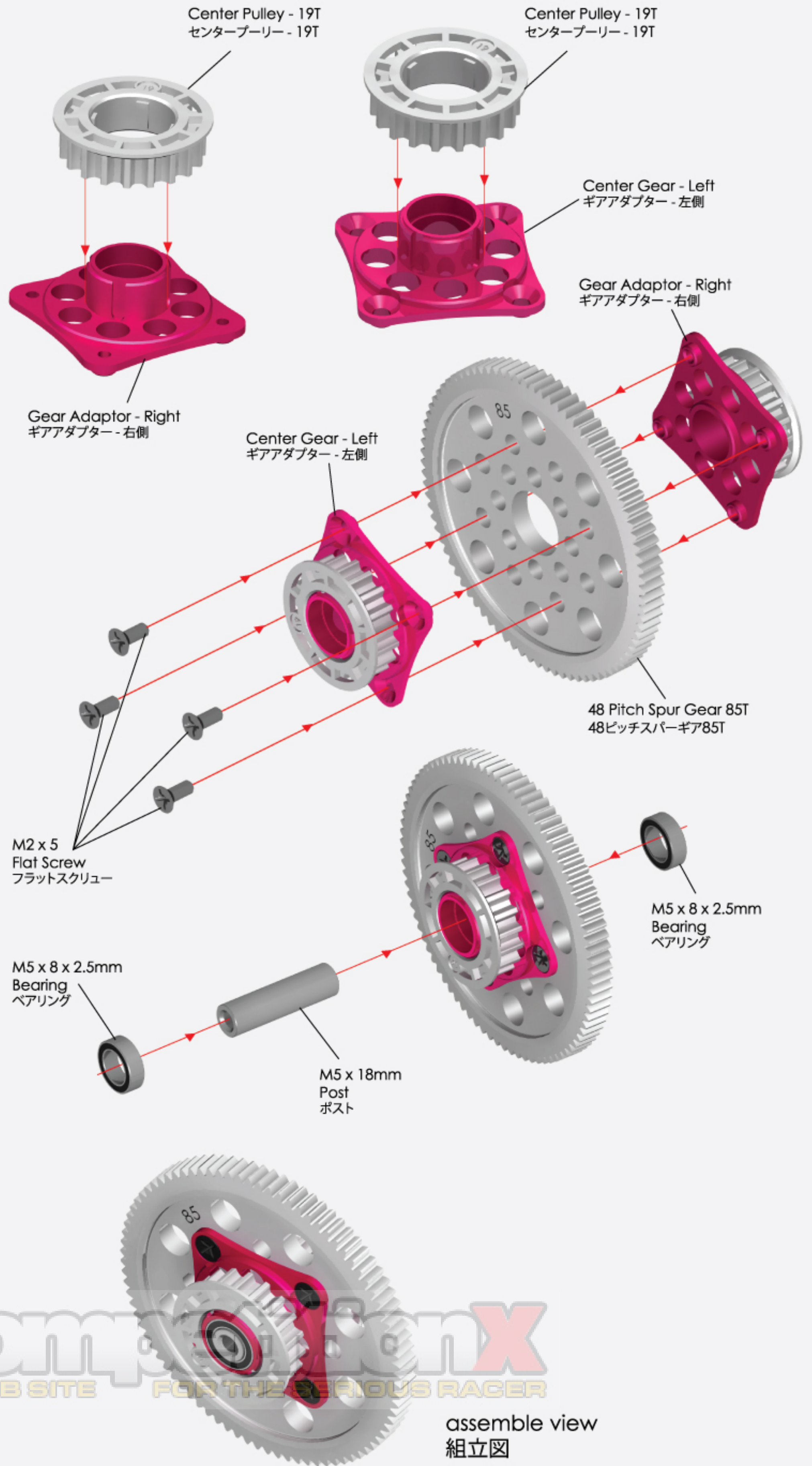

assemble view  
組立図

COMPETITIONX  
A WEB SITE FOR THE SERIOUS RACER

### 3. Solid Axle / ソリッドアクスル



BAG  
1

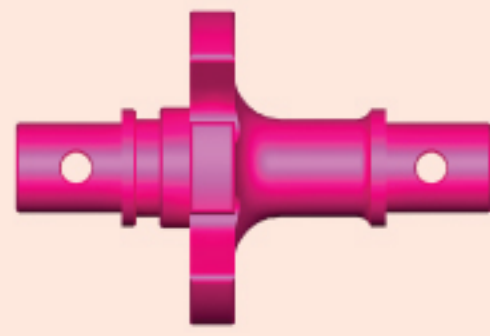

Front Solid Axle (1)  
フロント・ソリッドアクスル (1)



M3 x 6 Button Screw (3)  
M3 x 6 ボタンスクリュー (3)



Solid Axle Outer Tube (2)  
ソリッドアクスル・アウターチューブ (2)



M2 x 10 Pin (2)  
M2 x 10 ピン (2)



M10 x 15 x 4mm Bearing (2)  
M10 x 15 x 4mm ベアリング (2)

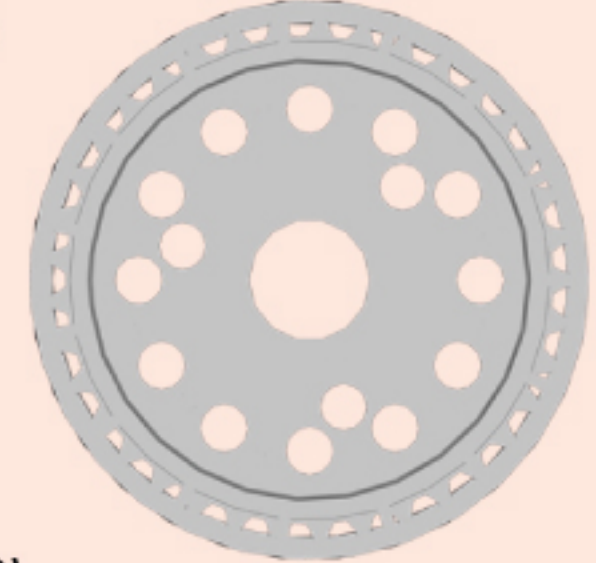

38T Pulley (1)  
38T プーリー (1)

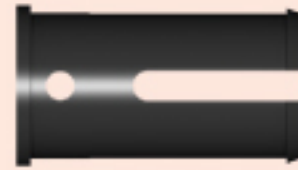

Solid Axle Outer Joint (2)  
ソリッドアクスル・アウトージョイント (2)

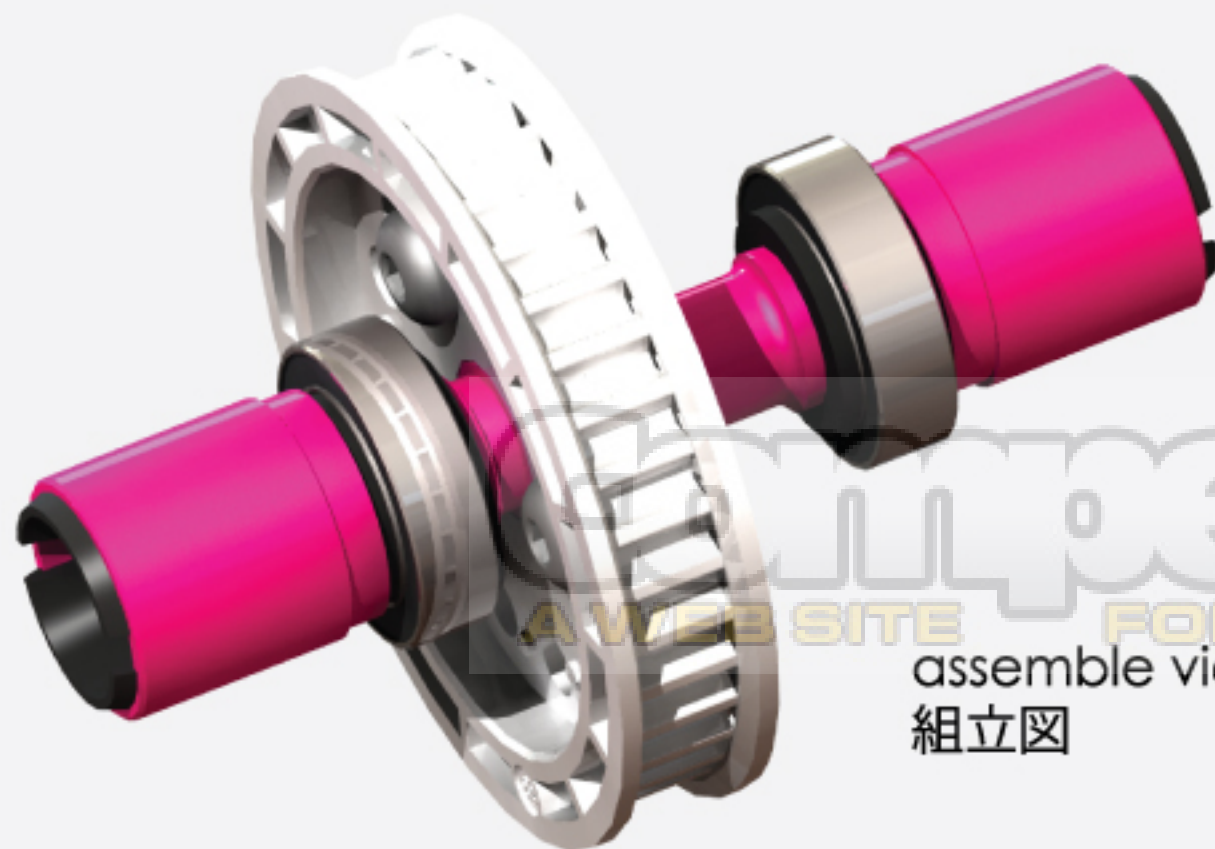
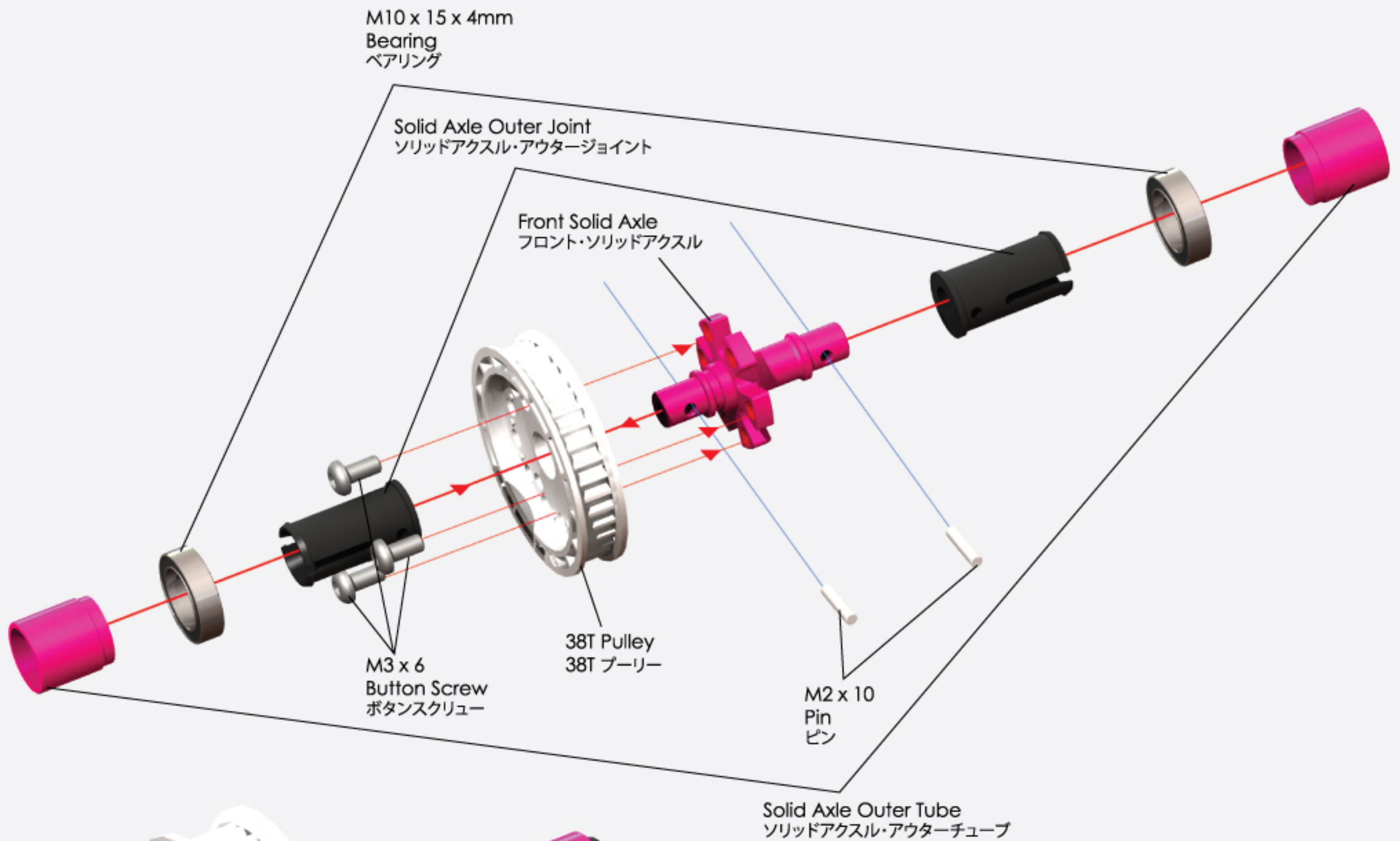



assemble view  
組立図

CompetitionX  
A WEB SITE FOR THE SERIOUS RACER

# 4. Suspension Mount / サスマウント



BAG 2 BAG 3

-  Graphite Chassis  
グラファイト・シャーシ
-  M6 x L3 x 0.2 Shim (4)  
M6 x L3 x 0.2 シム (4)
-  M3 x 8 Flat Screw (2)  
M3 x 8 フラットスクリュー (2)



Suspension Mount RF+0 (0 Degree) (1)  
サスマウントRF+0 (0度) (1)

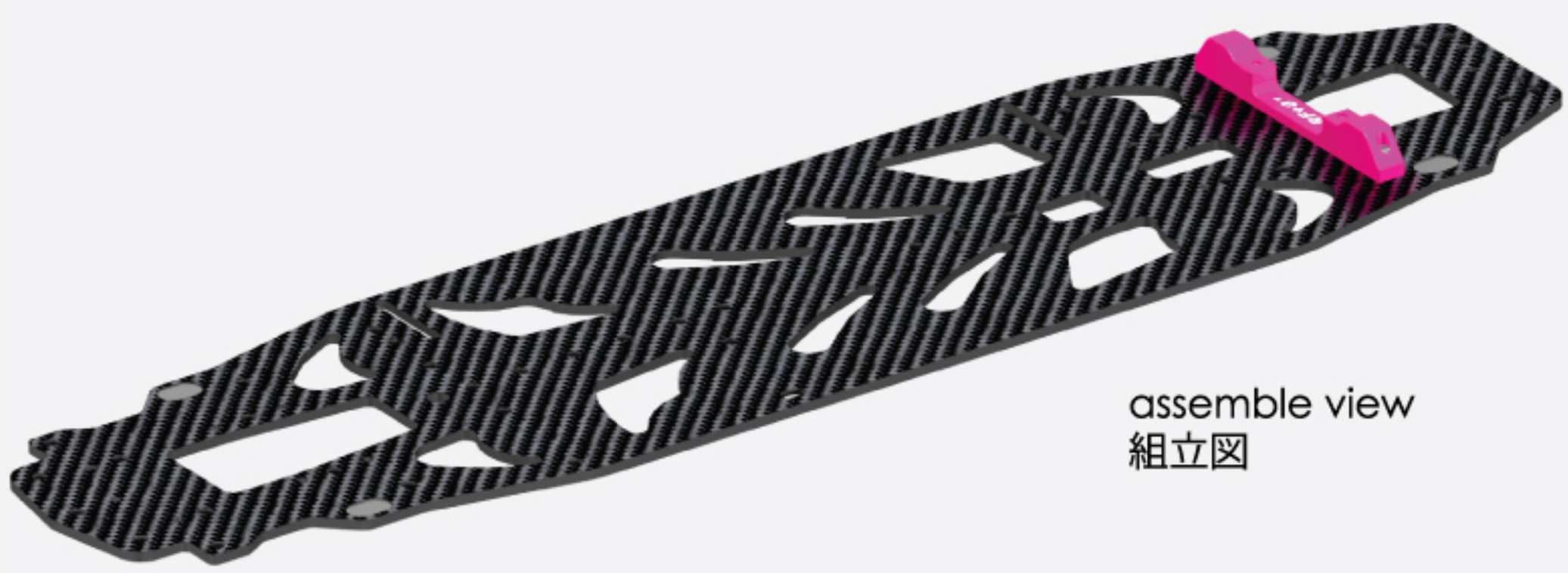
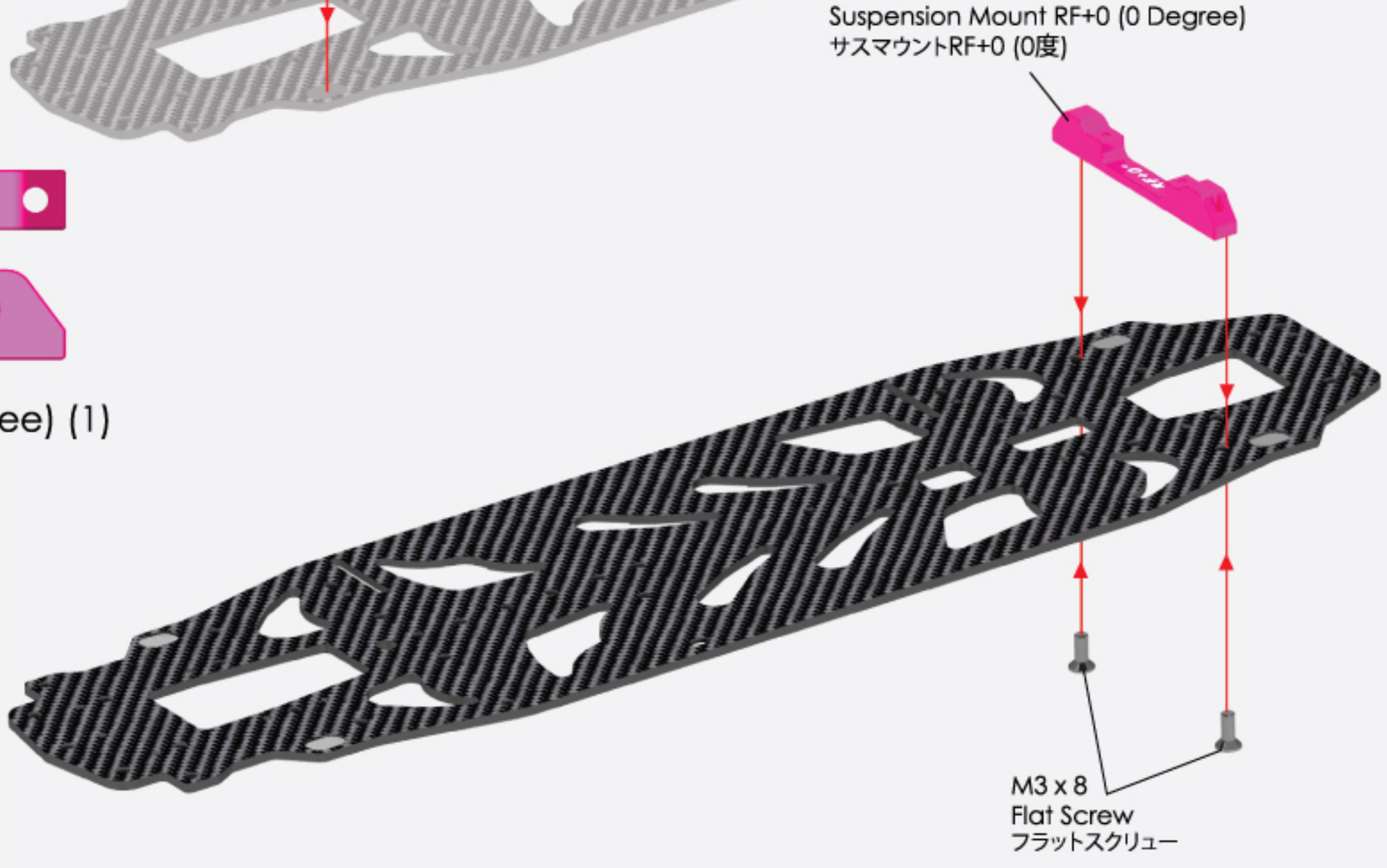
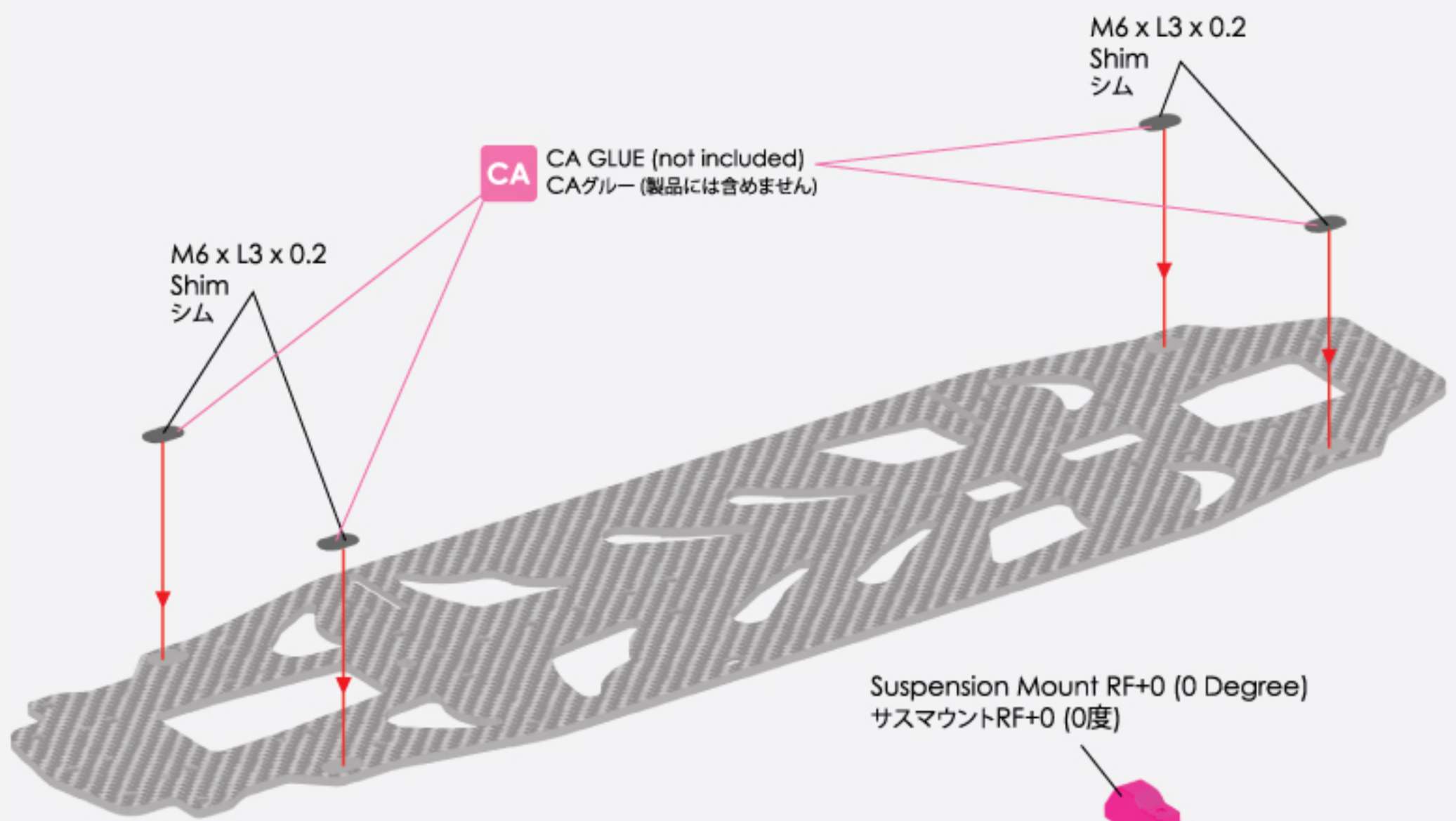



## 5. Bulkhead & Motor Mount / バルクヘッド & モーターマウント



BAG  
3



Front Bulkhead - Left (1)  
フロント・バルクヘッド - 左側 (1)



Front Bulkhead - Right (1)  
フロント・バルクヘッド - 右側 (1)

M3 x 8 Flat Screw (4)  
M3 x 8 フラットスクリュー (4)



Rear Bulkhead - Left (1)  
リア・バルクヘッド - 左側 (1)

M3 x 14 Rear Belt Tension Screw (1)  
M3 x 14 リアベルトテンションスクリュー (1)

M3 x 0.2 Stainless Steel Shim Spacer (1)  
M3 x 0.2 ステンレス・スチールシムスペーサー (1)

M3 x 6 x 2.5mm Bearing (2)  
M3 x 6 x 2.5mm ベアリング (2)

3mm Nut (1)  
3mm ナット (1)

Rear Belt Tension Nut (1)  
リアベルトテンションナット (1)

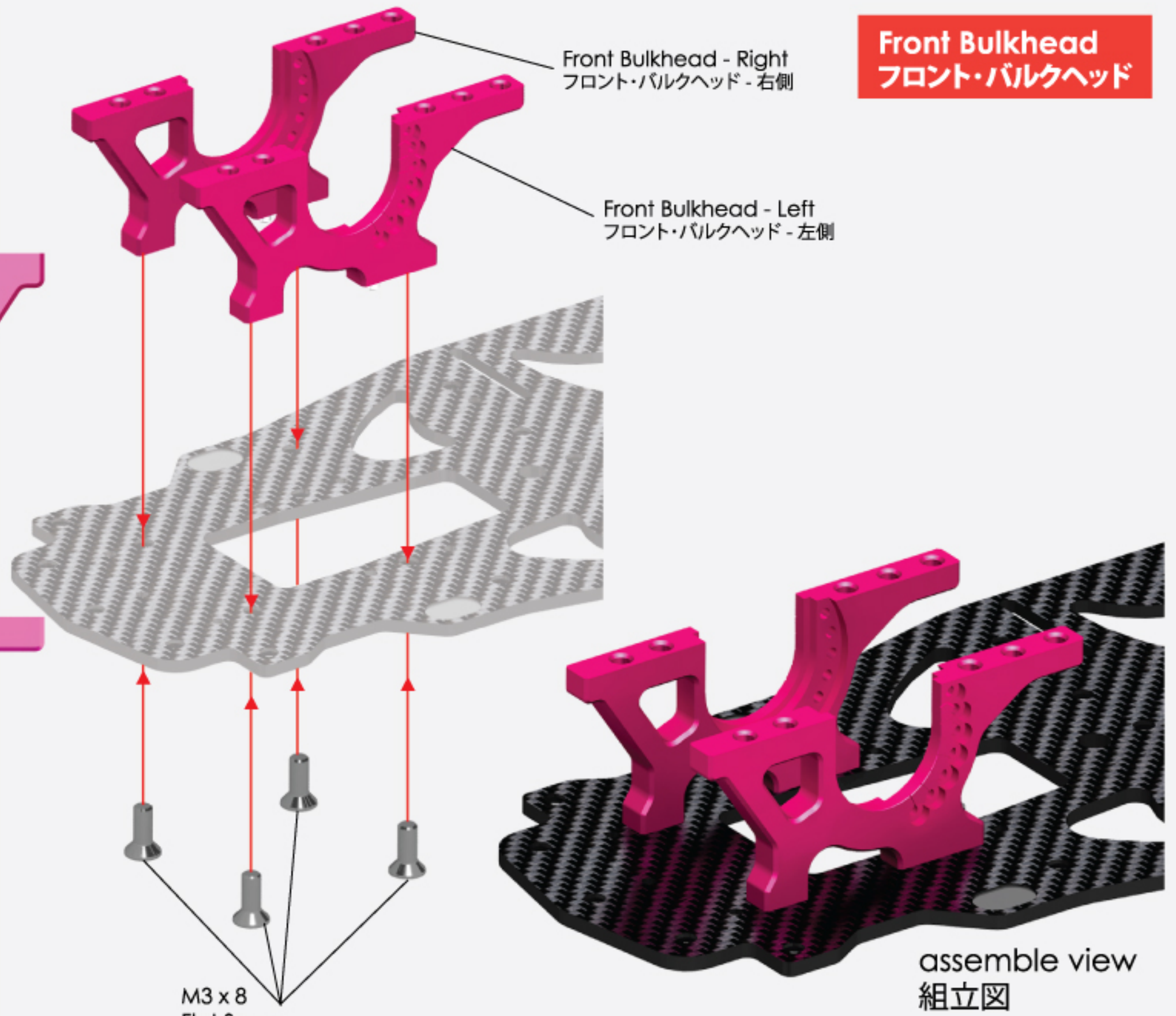

Rear Bulkhead  
リア・バルクヘッド

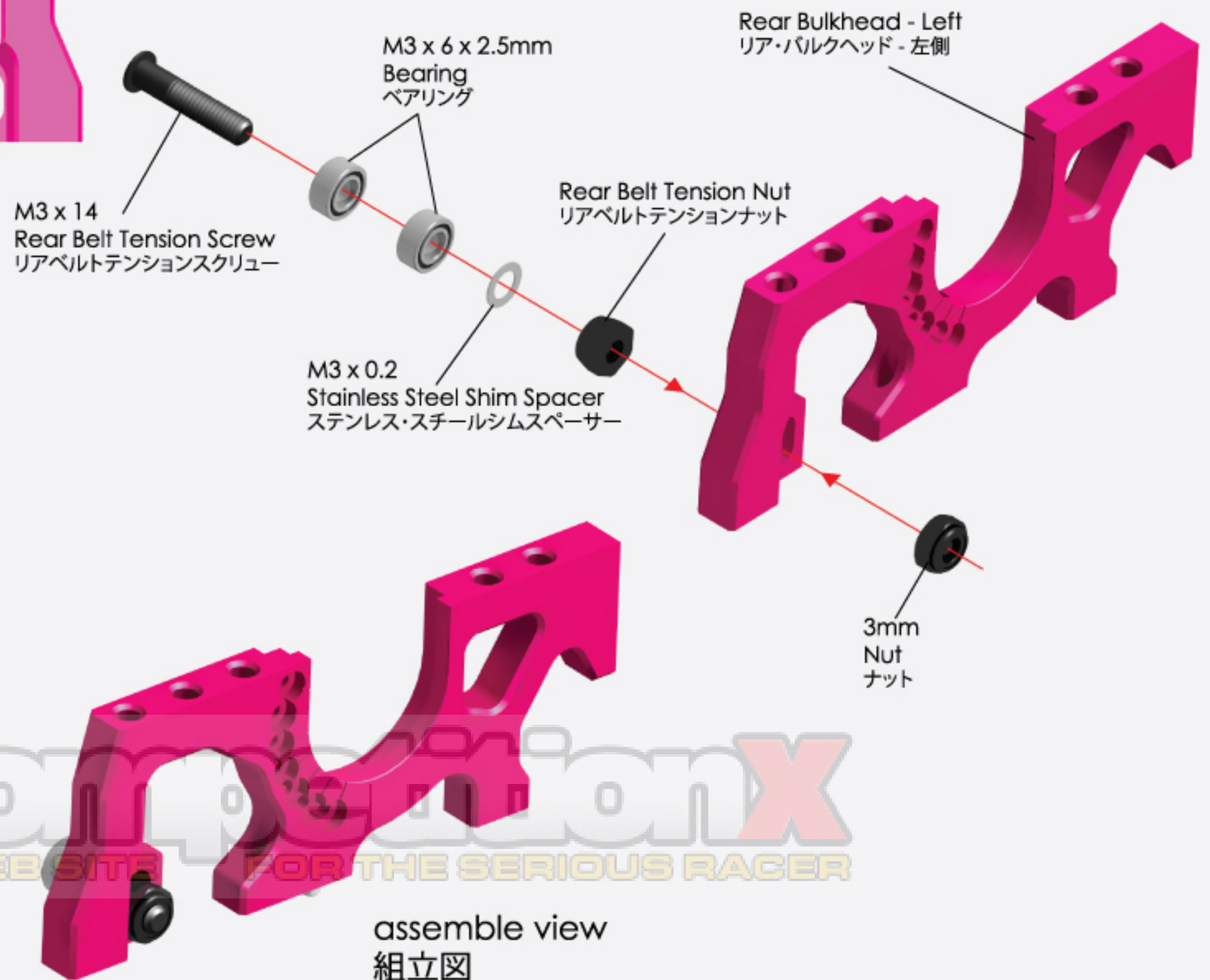

COMPTONX  
A WEBSITE FOR THE SERIOUS RACER

# 5. Bulkhead & Motor Mount / バルクヘッド & モーターマウント



BAG 2

BAG 3



Rear Bulkhead - Right (1)  
リア・バルクヘッド - 右側 (1)

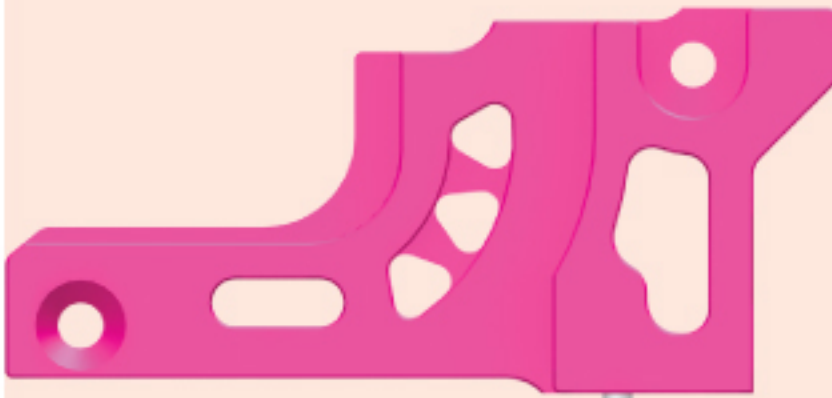

Motor Mount (1)  
モーターマウント (1)



Center Pulley Mount (1)  
センタープーリー・マウント (1)



Motor Mount Root (1)  
モーターマウント・ルート (1)

- M3 x 8 Button Screw (2)  
M3 x 8 ボタンスクリュー (2)
- M3 x 8 Flat Screw (6)  
M3 x 8 フラットスクリュー (6)
- M3 x 6 Flat Screw (4)  
M3 x 6 フラットスクリュー (4)
- Front Belt - 516 (1)  
フロント・ベルト - 516 (1)
- Rear Belt - 177 (1)  
リア・ベルト - 177 (1)
- M5 x 7 x 0.2 Spacer (2)  
M5 x 7 x 0.2 スペーサー (2)

Rear Bulkhead - Right  
リア・バルクヘッド - 右側

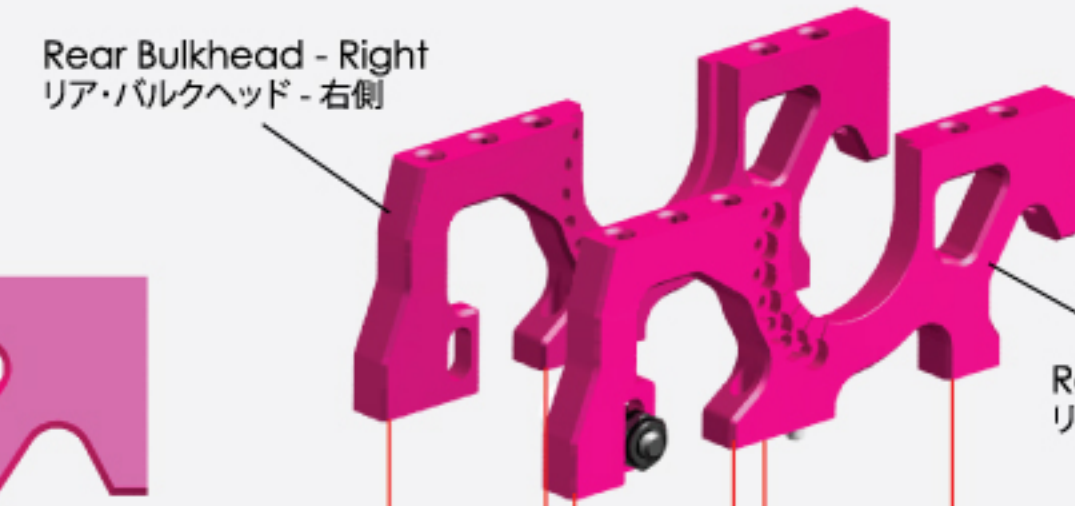

Rear Bulkhead - Left  
リア・バルクヘッド - 左側

Rear Bulkhead  
リア・バルクヘッド

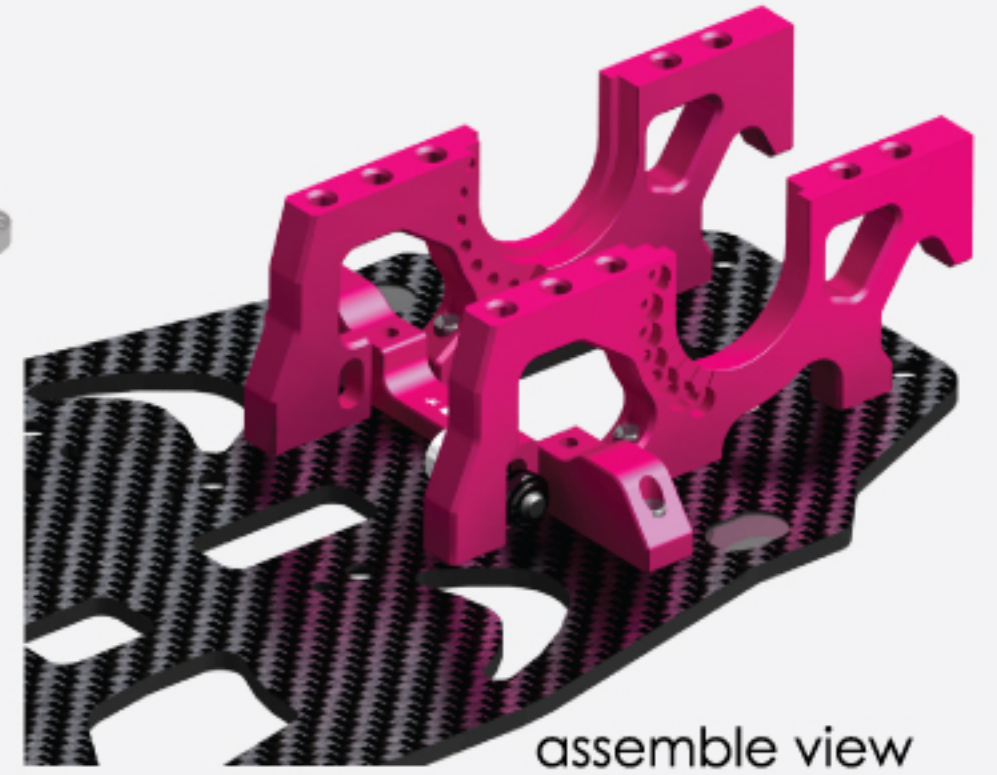
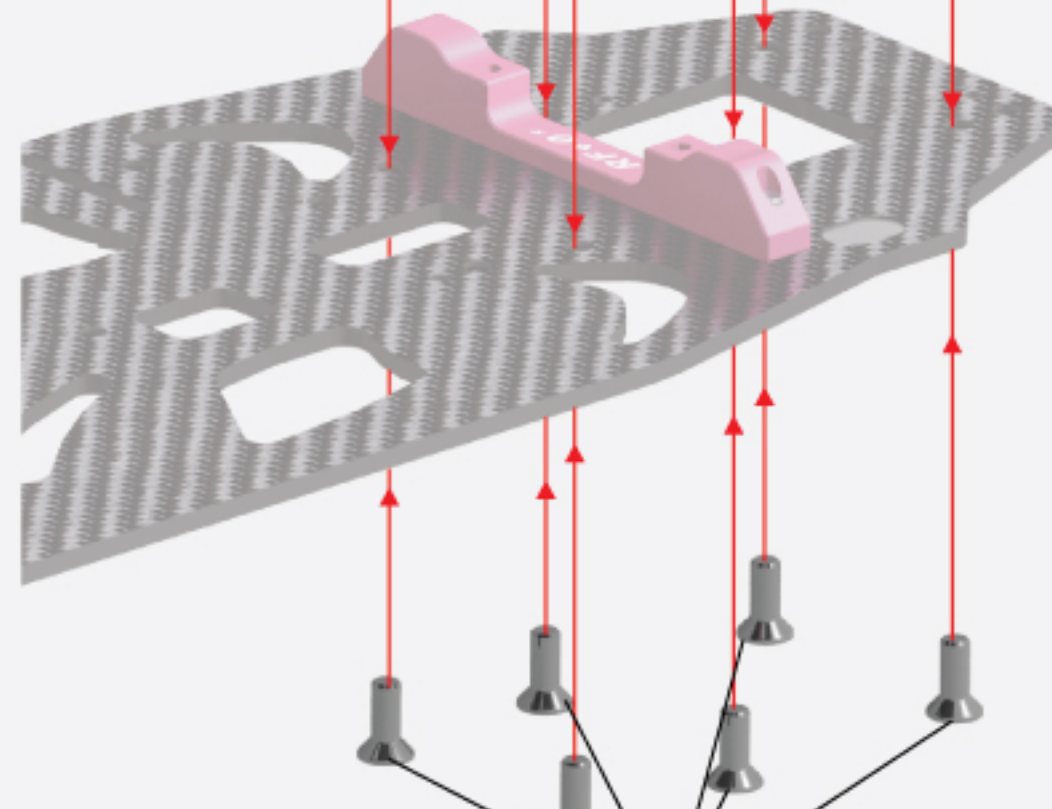

assemble view  
組立図

M3 x 8  
Flat Screw  
フラットスクリュー

Motor Mount Root  
モーターマウント・ルート

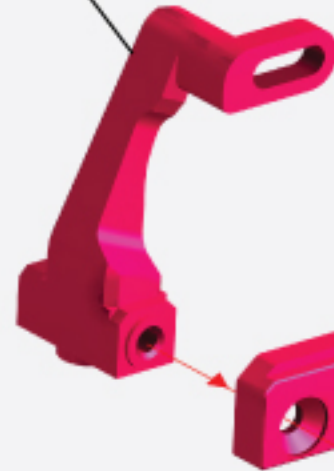

Motor Mount  
モーターマウント

M3 x 6  
Flat Screw  
フラットスクリュー

M3 x 8  
Button Screw  
ボタンスクリュー

Center Pulley Mount  
センタープーリー・マウント

Front Belt - 516  
フロント・ベルト - 516

Rear Belt - 177  
リア・ベルト - 177



M5 x 7 x 0.2  
Spacer  
スペーサー

M3 x 8  
Button Screw  
ボタンスクリュー



M3 x 6  
Flat Screw  
フラットスクリュー

assemble view  
組立図

## 6. Gear Differential To Main Chassis / メインシャーシにギアデフの取り付け



BAG  
1

BAG  
2



Bearing Holder - A(1)  
ベアリングホルダー - A(1)



Bearing Holder - B(1)  
ベアリングホルダー - B(1)



M10 x 15 x 4mm Bearing (2)  
M10 x 15 x 4mm ベアリング (2)

M1.6 x 5 Socket Screw (2)  
M1.6 x 5 ソケットスクリュー (2)

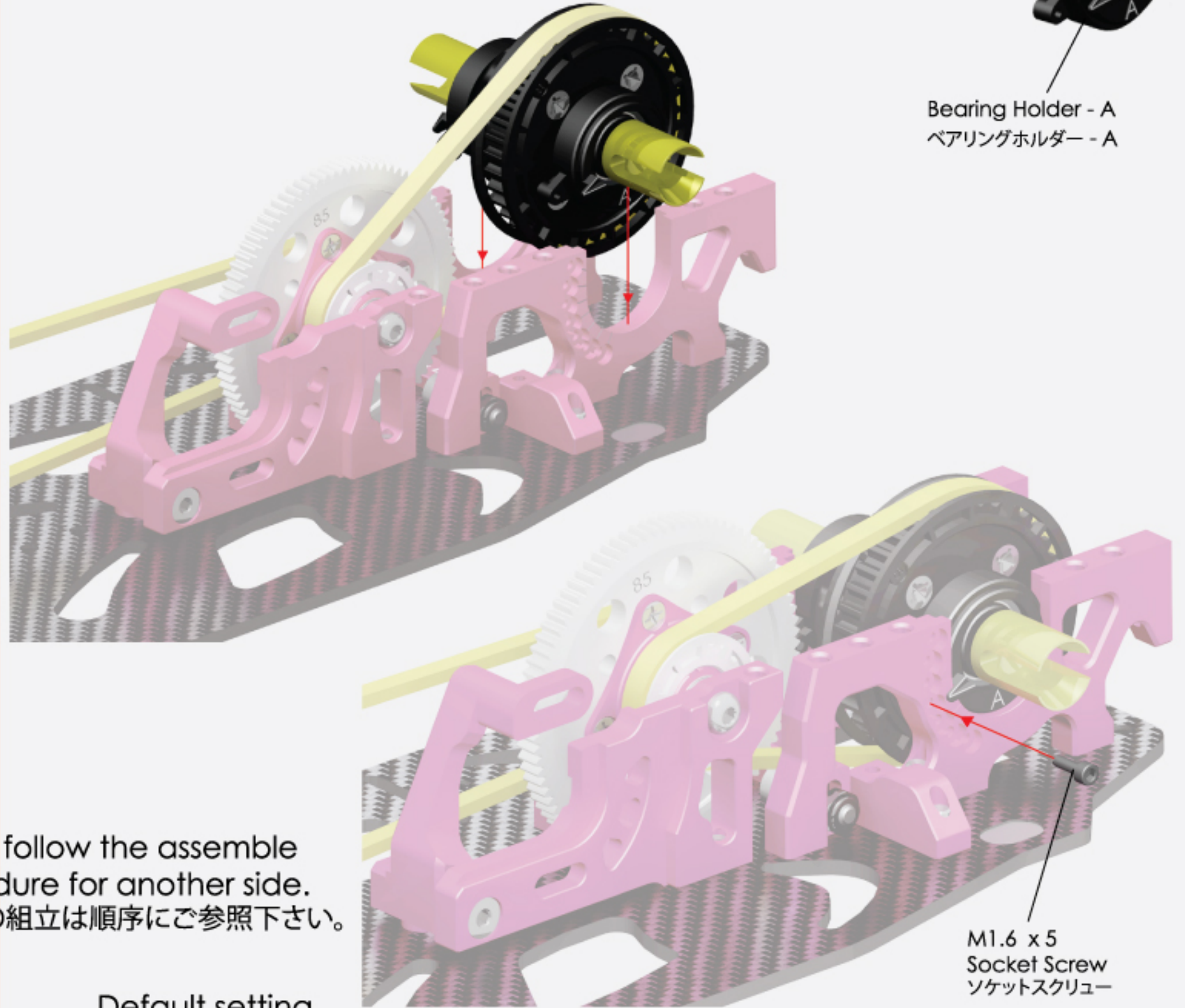
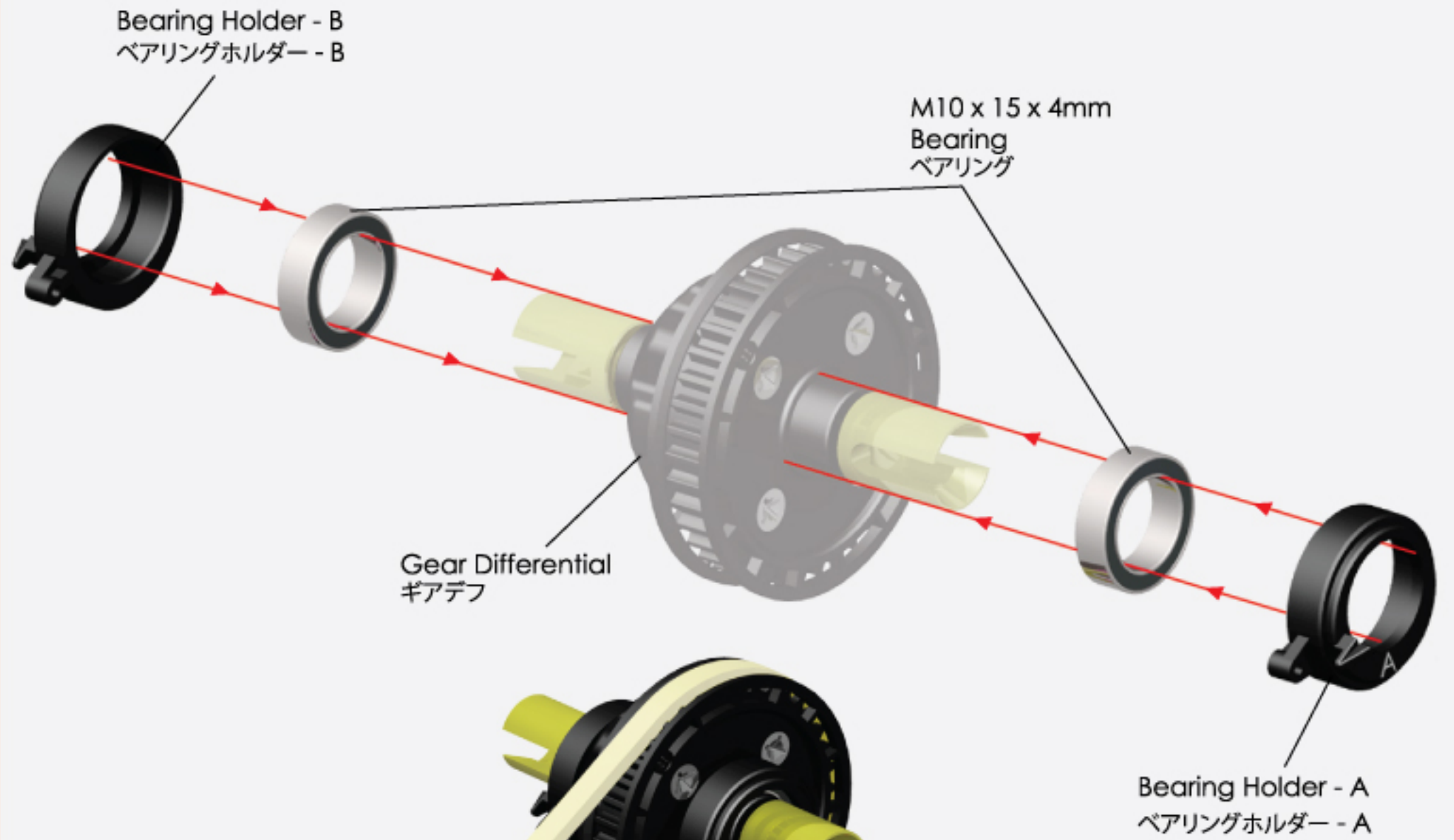

Note : Please follow the assemble procedure for another side.  
ご注意: 別の側の組立は順序にご参照下さい。

Default setting  
既定設定

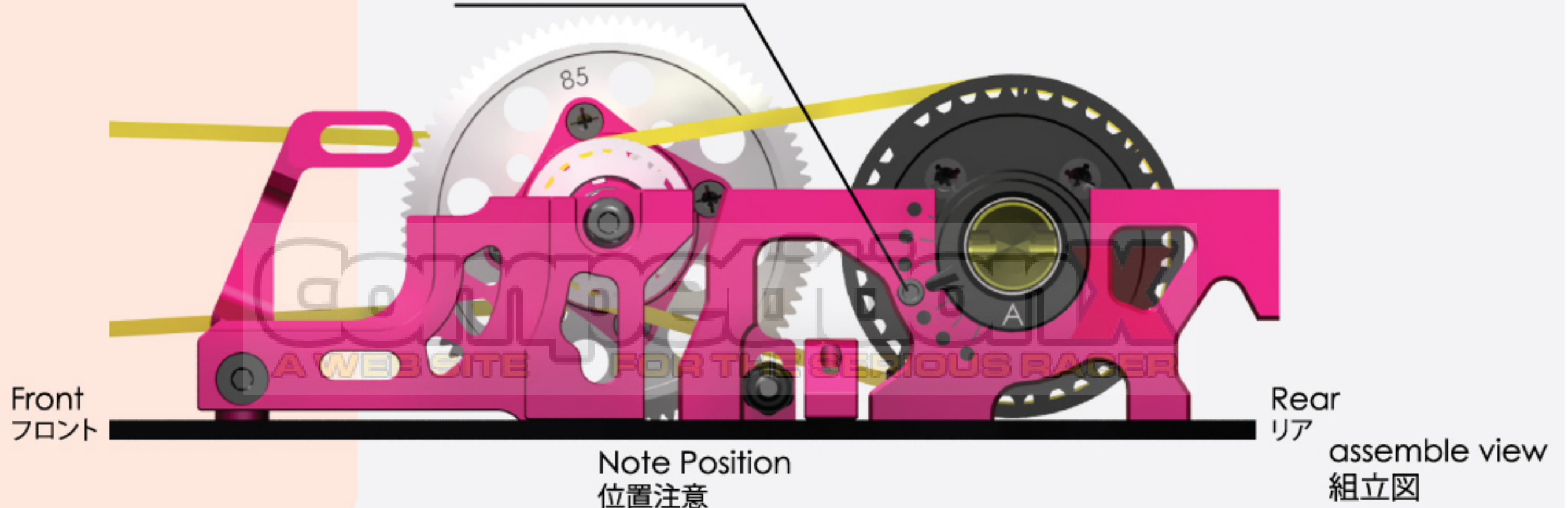

# 6. Solid Axle To Main Chassis / メインシャーシにソリッドアクスルの取り付け



BAG  
2



Bearing Holder - A(1)  
ベアリングホルダー - A(1)



Bearing Holder - B(1)  
ベアリングホルダー - B(1)

M1.6 x 5 Socket Screw (2)  
M1.6 x 5 ソケットスクリュー (2)

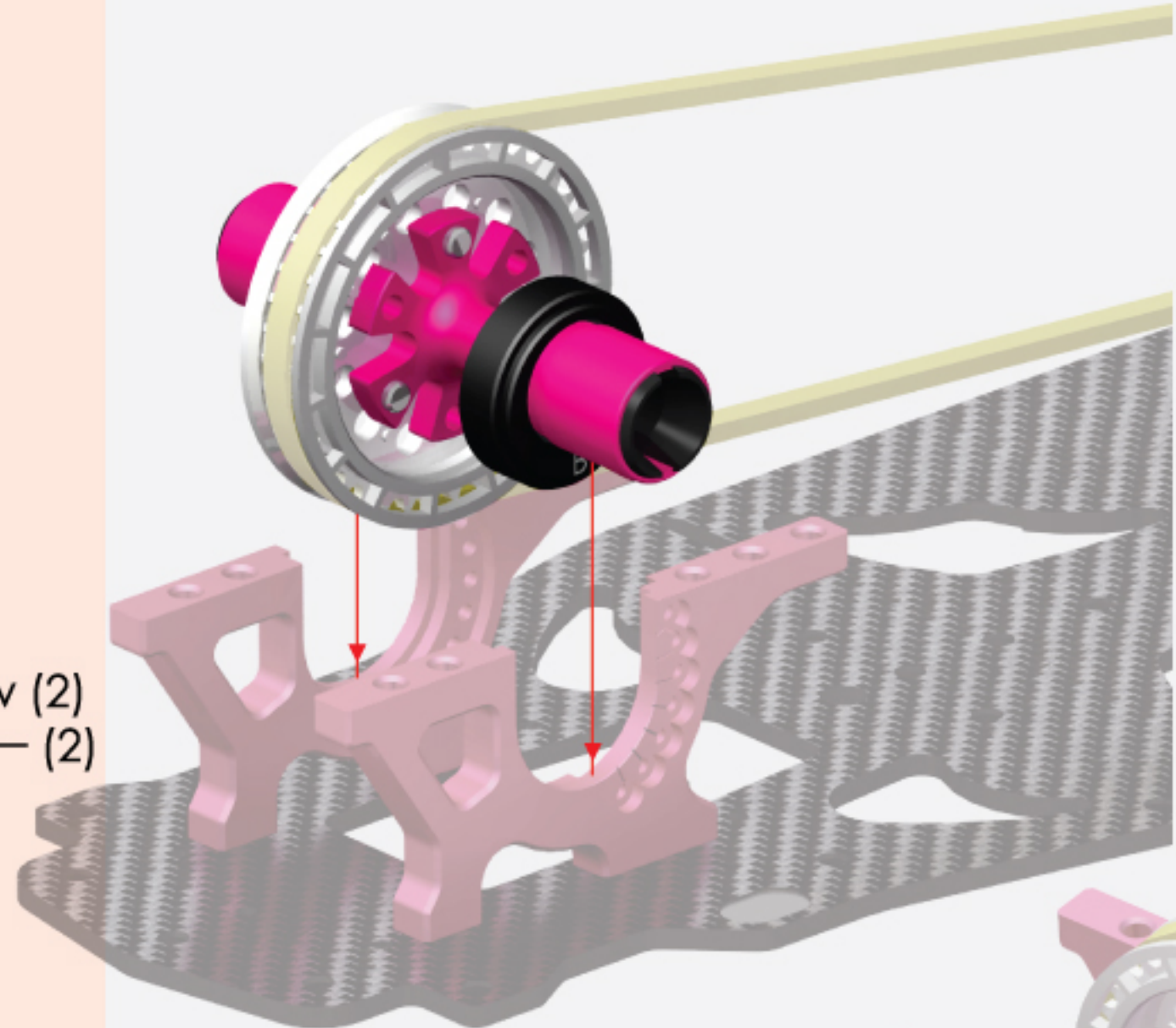
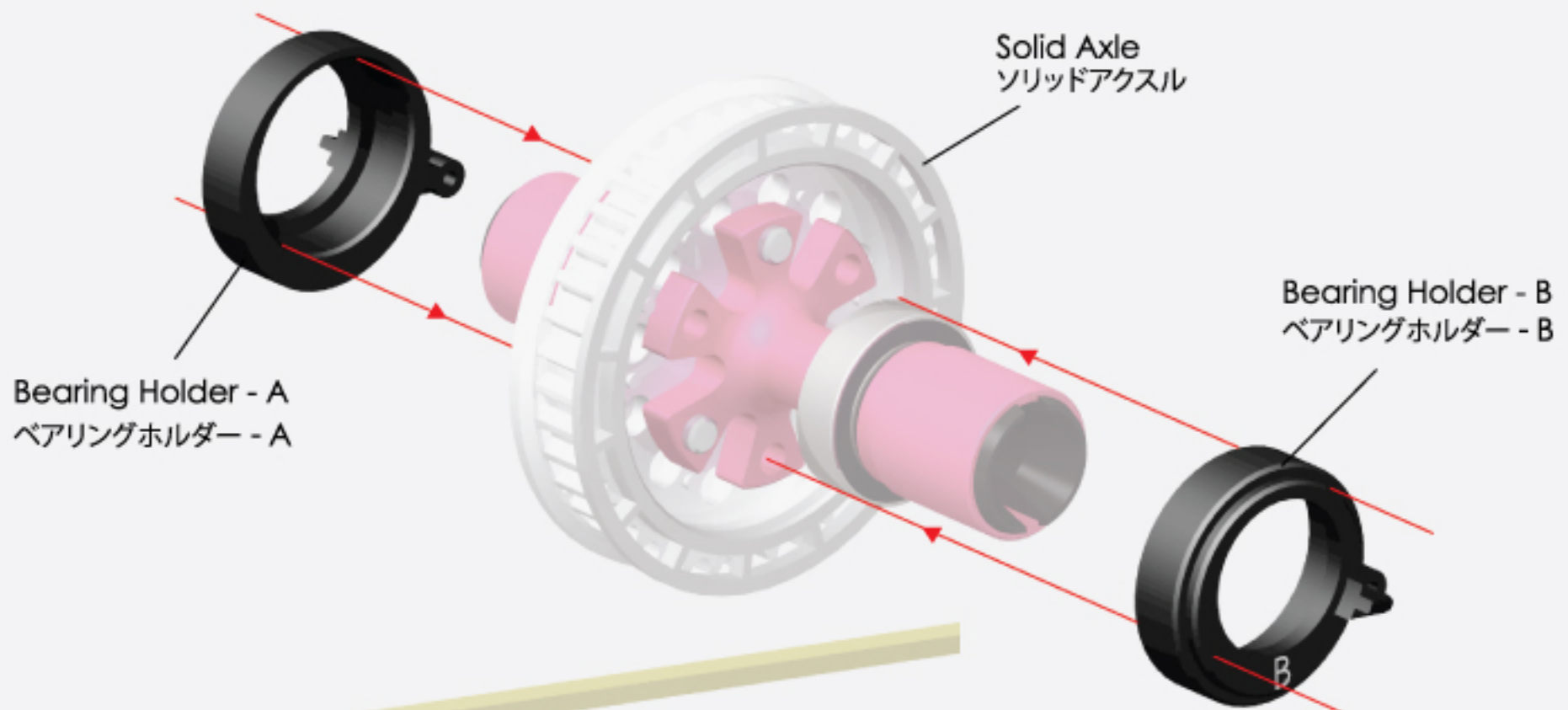

Note : Please follow the assemble procedure for another side.  
ご注意: 別の側の組立は順序にご参照下さい。

Default setting  
既定設定

M1.6 x 5  
Socket Screw  
ソケットスクリュー

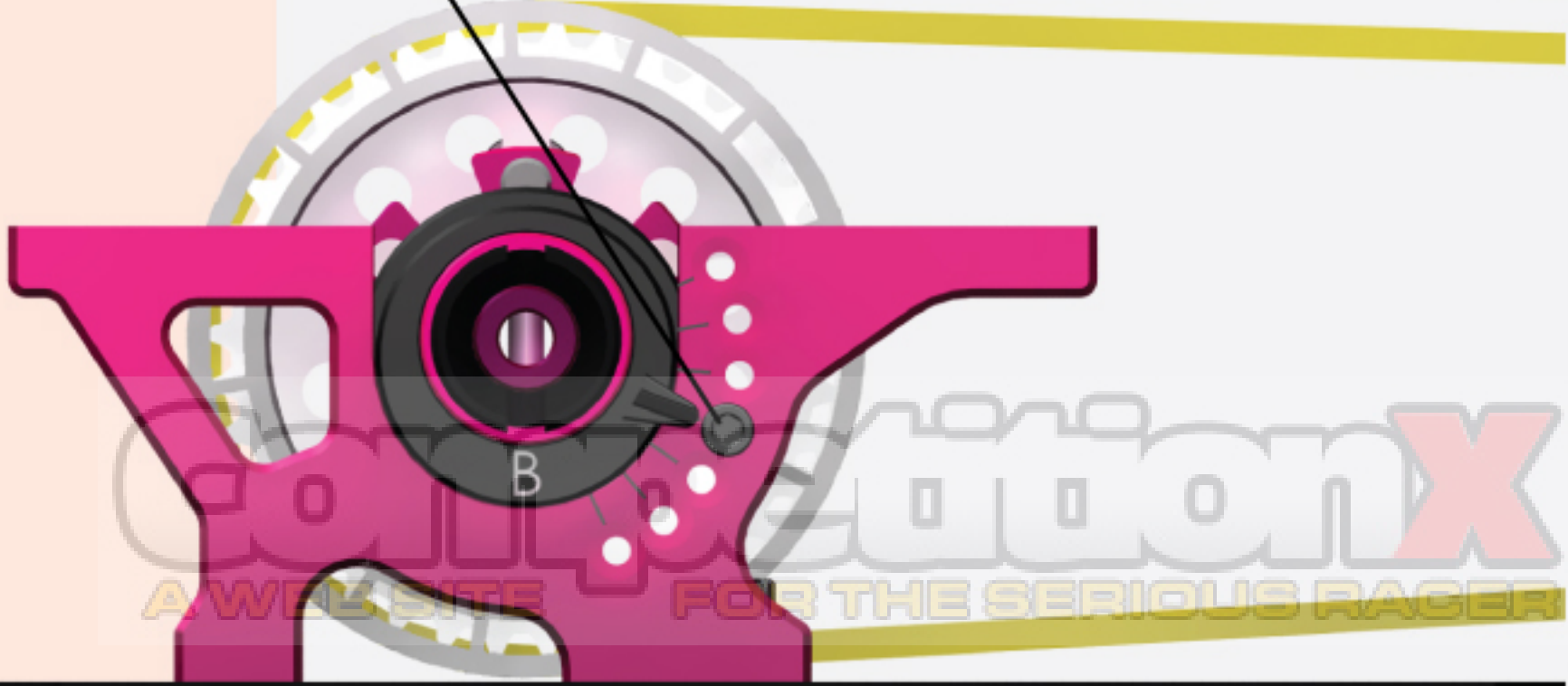
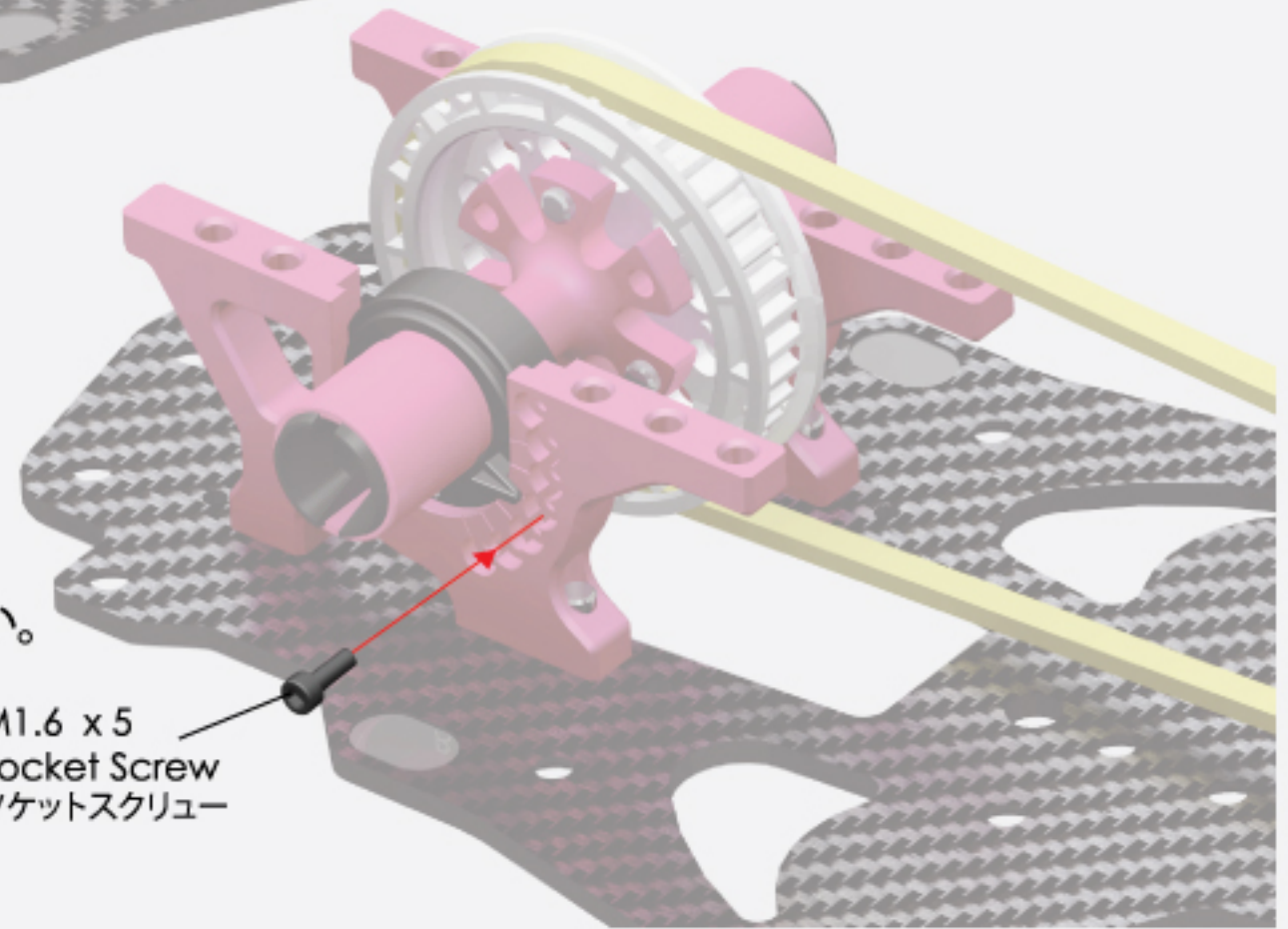

Front  
フロント

Rear  
リア

Note Position  
位置注意

assemble view  
組立図

# 7. Front Bulkhead Cover / フロント・バルクヘッドカバー



BAG 2 BAG 3



Front Shock Tower (1)  
フロント・ショックタワー (1)



Upper Linkage Spacer (2)  
アッパー・リンケージスペーサー (2)

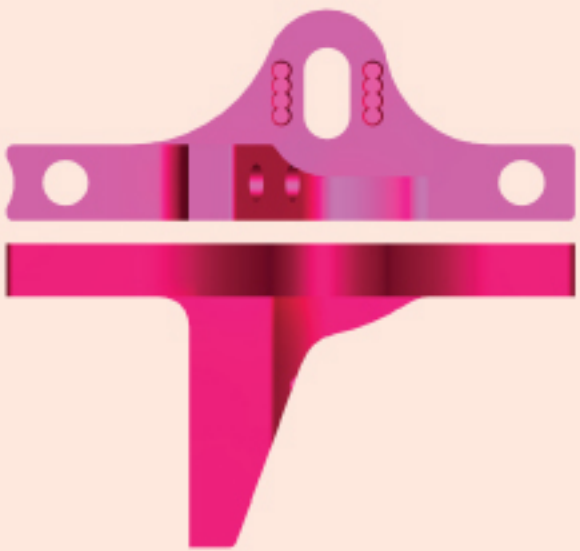

Bulkhead Cover - Left (1)  
バルクヘッドカバー - 左側 (1)

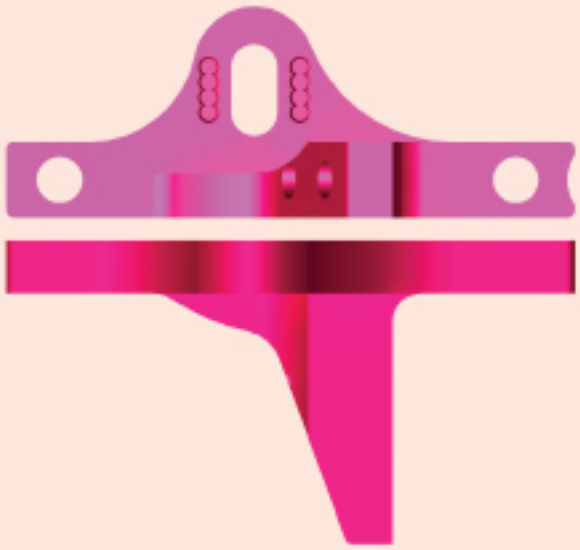

Bulkhead Cover - Right (1)  
バルクヘッドカバー - 右側 (1)

- M8 x 2 Shock Tower Shim (2)  
M8 x 2 ショックタワーシム (2)
- M3 x 6 x 1.0 Spacer (2)  
M3 x 6 x 1.0 スペーサー (2)
- 4.8mm Ball Stud (2)  
4.8mm ボールスタッド (2)
- 5.8mm Ball Stud (2)  
5.8mm ボールスタッド (2)
- M3 x 8 Button Screw (8)  
M3 x 8 ボタンスクリュー (8)
- M3 x 10 Button Screw (2)  
M3 x 10 ボタンスクリュー (2)
- M3 x 10 Flat Screw (2)  
M3 x 10 フラットスクリュー (2)

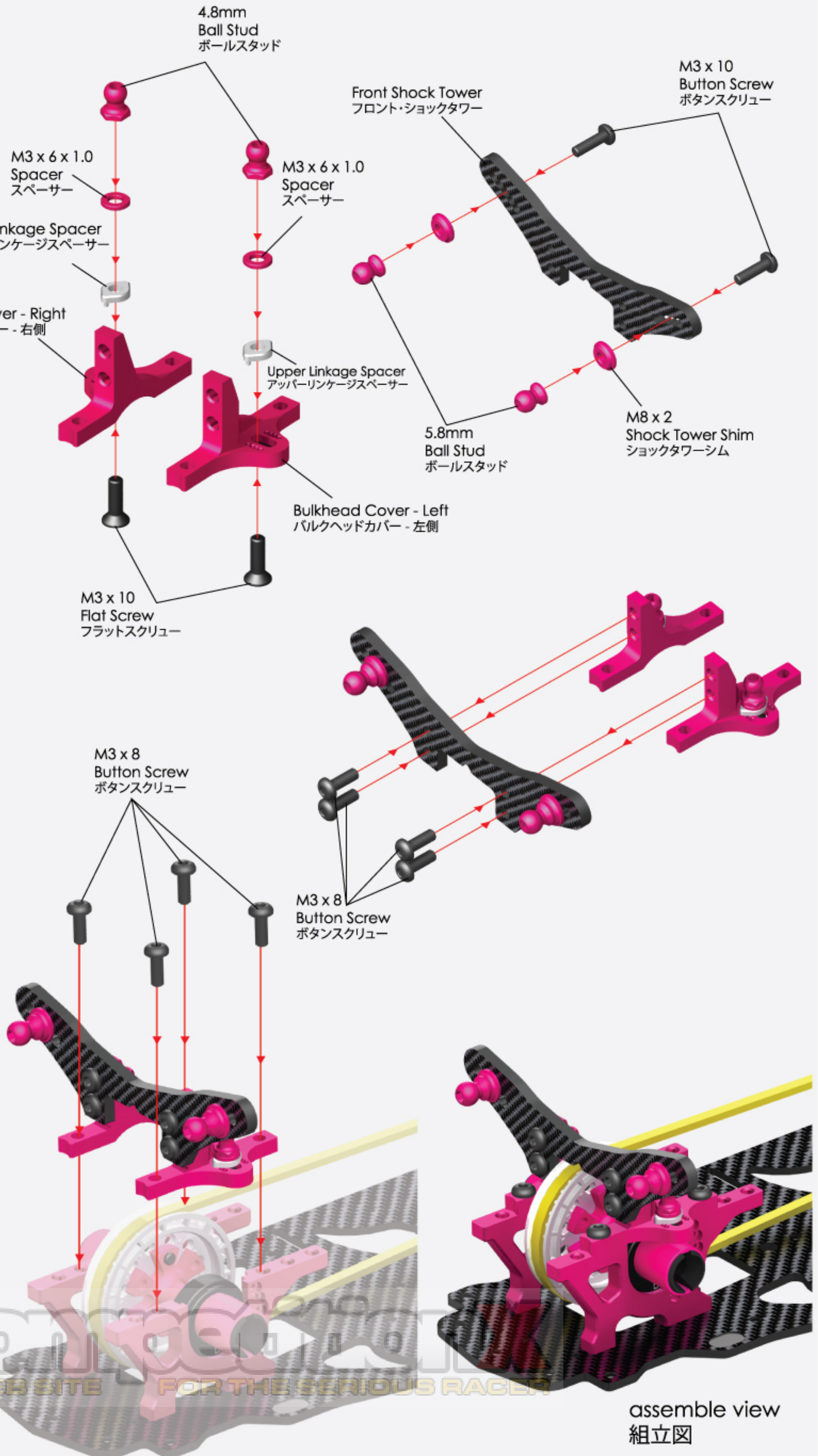

# 8. Rear Bulkhead Cover / リア・バルクヘッドカバー



BAG 2 BAG 3

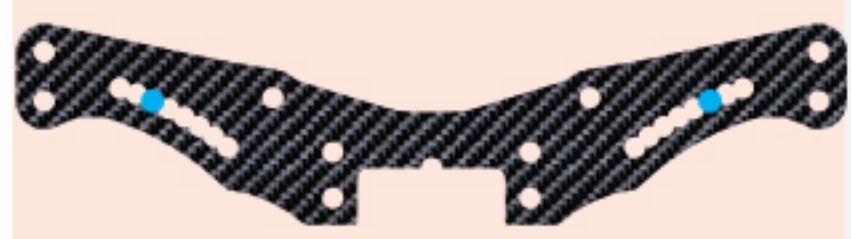

Rear Shock Tower (1)  
リア・ショックタワー (1)



Upper Linkage Spacer (2)  
アッパーリンケージスペーサー (2)

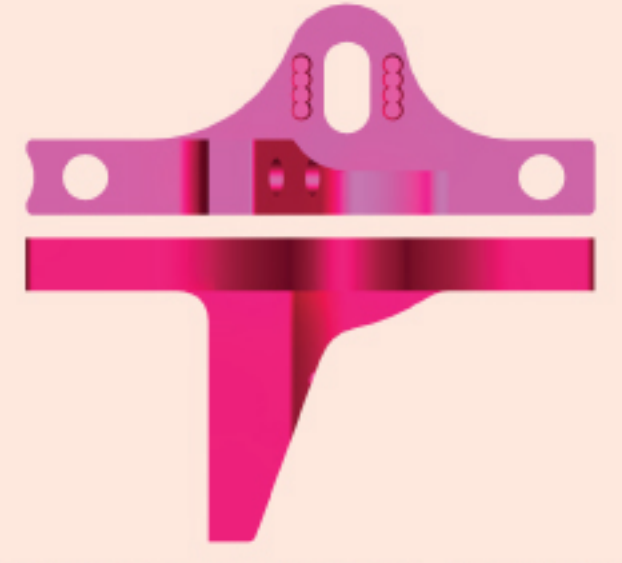

Bulkhead Cover - Left (1)  
バルクヘッドカバー - 左側 (1)

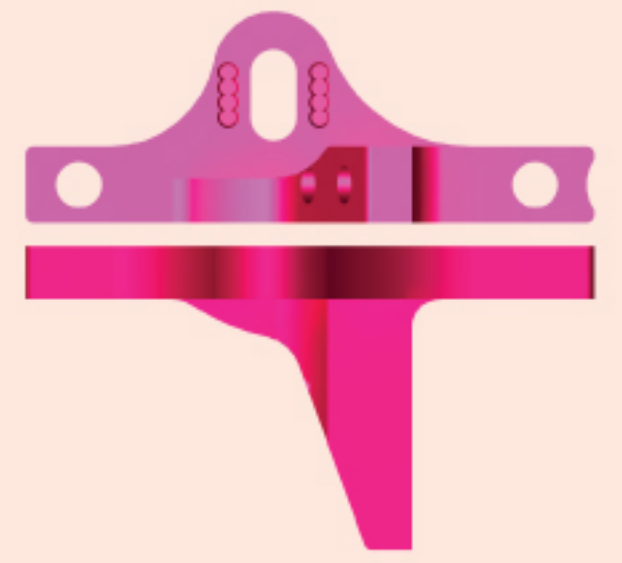

Bulkhead Cover - Right (1)  
バルクヘッドカバー - 右側 (1)

- M8 x 2 Shock Tower Shim (2)  
M8 x 2 ショックタワーシム (2)
- M3 x 6 x 1.0 Spacer (2)  
M3 x 6 x 1.0 スペーサー (2)
- M3 x 6 x 2.0 Spacer (2)  
M3 x 6 x 2.0 スペーサー (2)
- 4.8mm Ball Stud (2)  
4.8mm ボールスタッド (2)
- 5.8mm Ball Stud (2)  
5.8mm ボールスタッド (2)
- M3 x 8 Button Screw (8)  
M3 x 8 ボタンスクリュー (8)
- M3 x 12 Button Screw (2)  
M3 x 12 ボタンスクリュー (2)
- M3 x 10 Flat Screw (2)  
M3 x 10 フラットスクリュー (2)

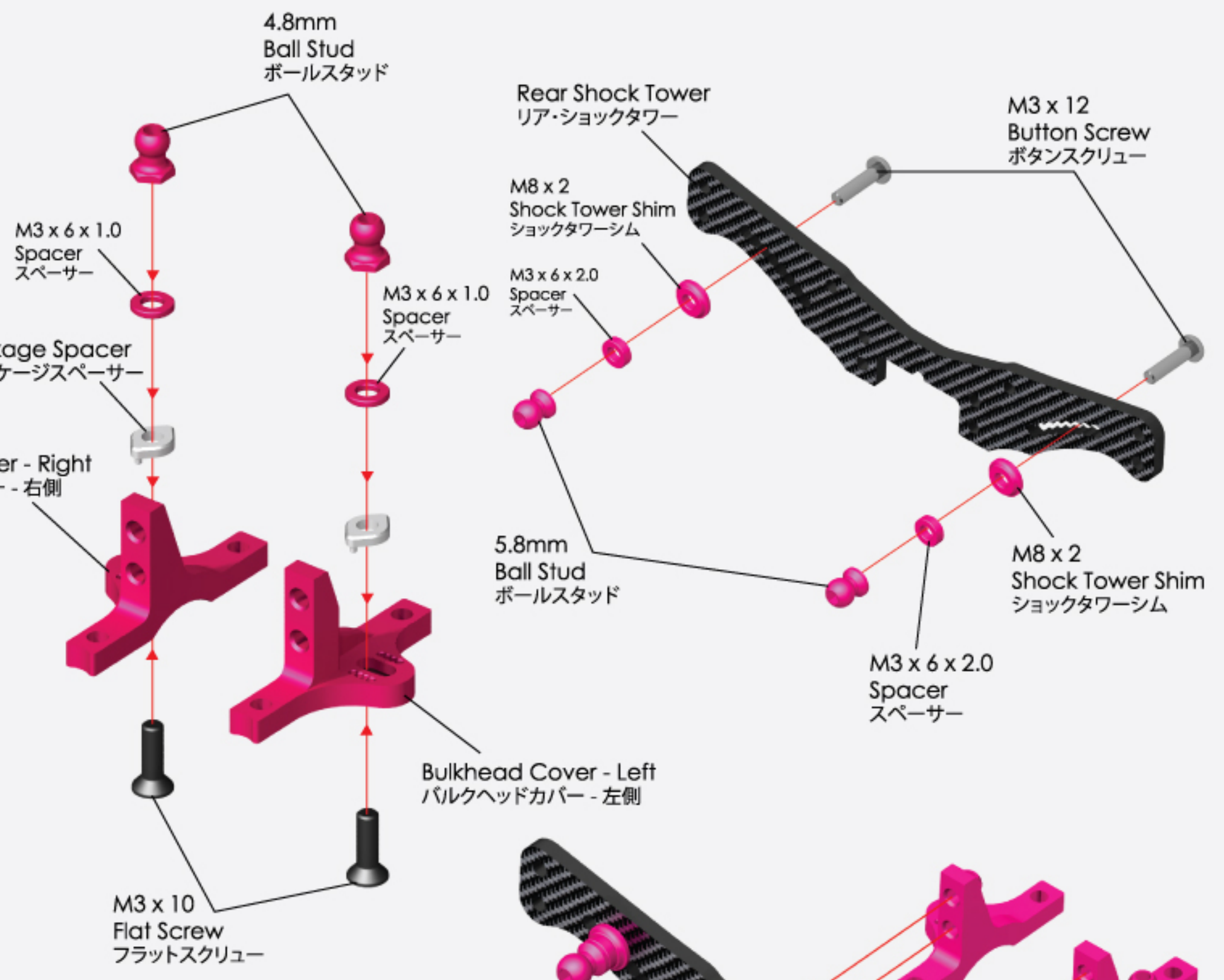

assemble view  
組立図

# 9. Rear Suspension Arm / リア・サスアーム



**BAG 3** **BAG 4**

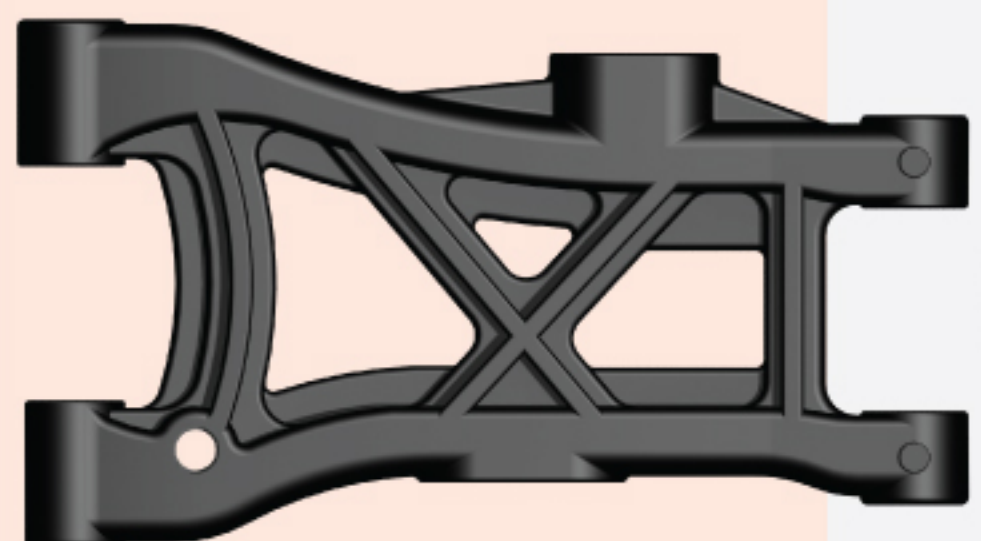

Rear Suspension Arm (2)  
リア・サスアーム (2)

- 4.8mm Ball Stud (2)  
4.8mm ボールスタッド (2)
- 5.8mm Ball Stud (2)  
5.8mm ボールスタッド (2)
- M3 x 6 x 1.0 Spacer (4)  
M3 x 6 x 1.0 スペーサー (4)
- Pivot Ball (4)  
ピボットボール (4)

- M3 x 10 Set Screw (4)  
M3 x 10 セットスクリュー (4)

- M3 x 46 Pin (2)  
M3 x 46 ピン (2)

- M3 x 12 Button Screw (2)  
M3 x 12 ボタンスクリュー (2)

- M3 x 8 Flat Screw (2)  
M3 x 8 フラットスクリュー (2)

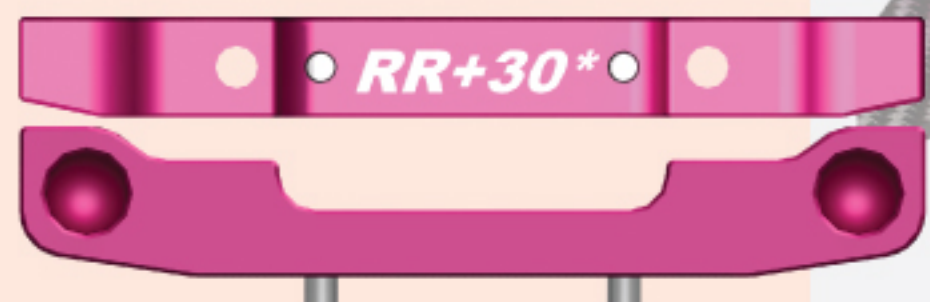

Suspension Mount RR+3 (3 Degree) (1)  
サスマウントRR+3 (3度) (1)

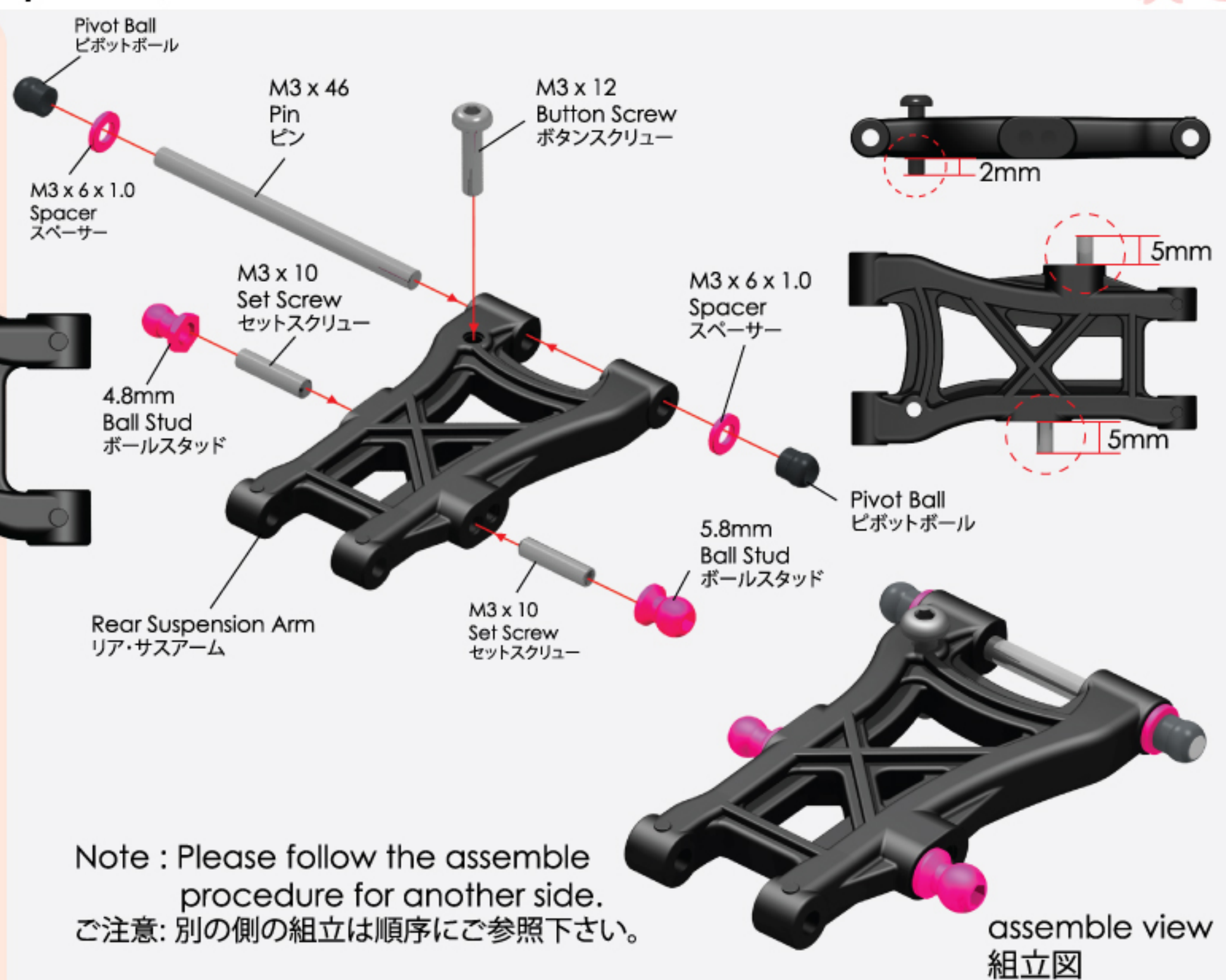

Note : Please follow the assemble procedure for another side.  
ご注意: 別の側の組立は順序にご参照下さい。

assemble view  
組立図

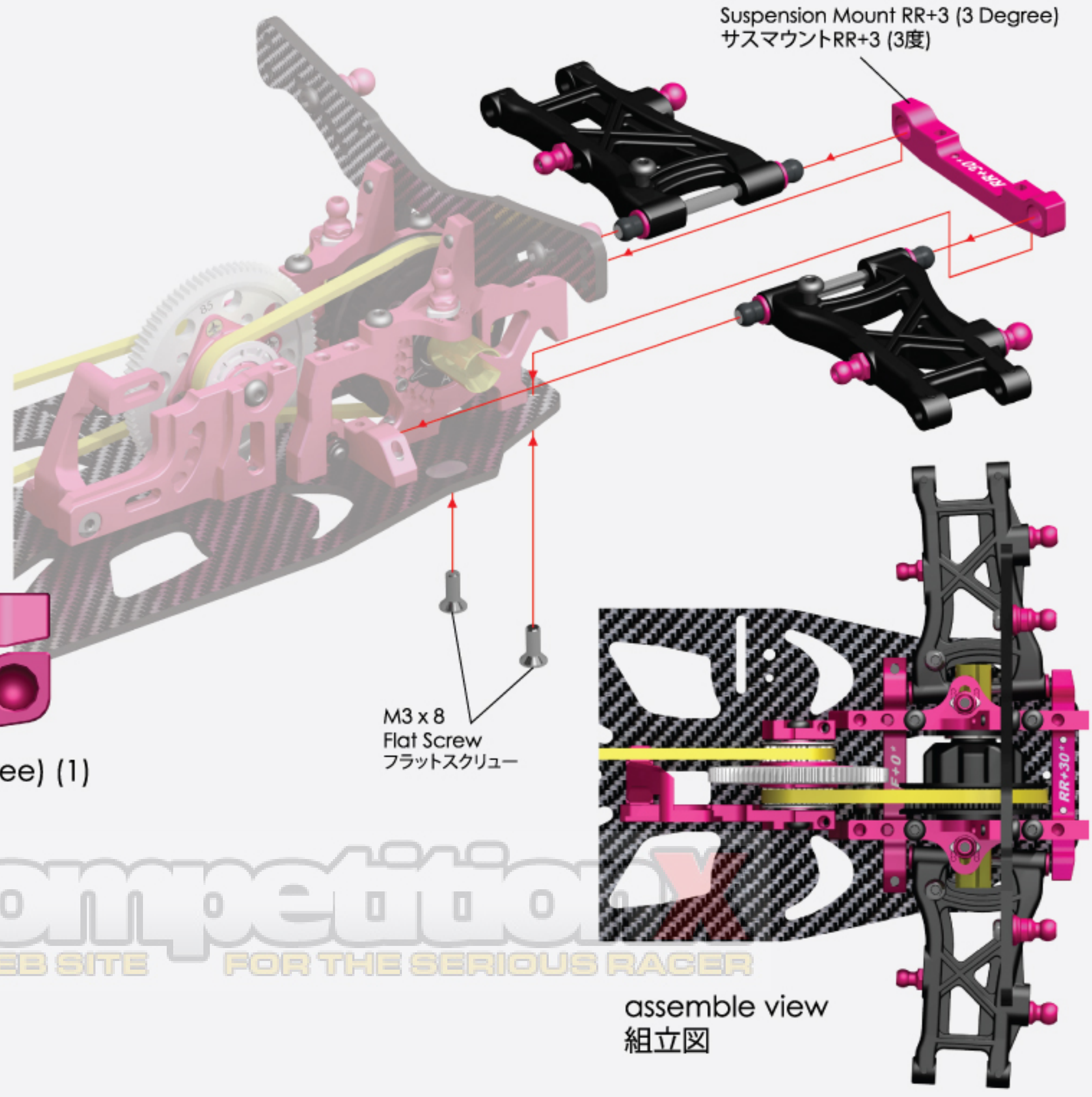

assemble view  
組立図

**Competition**  
A WEB SITE FOR THE SERIOUS RACER

# 10. Rear Up Right , Swing Shaft & Upper Linkage / リア・アップライト、スイングシャフト & アッパーリンケージ



**BAG 4**

**BAG 5**



4.8mm x 15mm Ball Cap (4)  
4.8mm x 15mm ボールキャップ (4)



M3 x 32 Turnbuckle (2)  
M3 x 32 ターンバックル (2)

4.8mm Ball Stud (2)  
4.8mm ボールスタッド (2)

M3 x 6 x 1.0 Spacer (2)  
M3 x 6 x 1.0 スペーサー (2)

M5 x 10 x 4 Bearing (4)  
M5 x 10 x 4 ベアリング (4)

Universal Shaft Cushion (2)  
ユニバーサルシャフトクッション (2)

M3 x 25 Pin (2)  
M3 x 25 ピン (2)

M3 x 10 Set Screw (2)  
M3 x 10 セットスクリュー (2)

M3 x 6 Set Screw (2)  
M3 x 6 セットスクリュー (2)

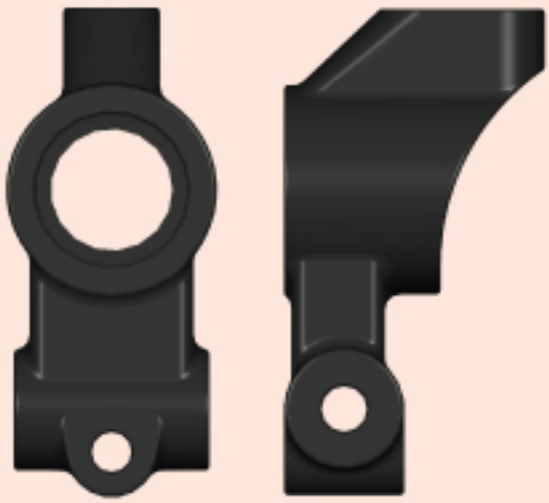

Rear Upright (2)  
リア・アップライト (2)



Universal Shaft - 44mm (2)  
ユニバーサルシャフト - 44mm (2)

Universal Shaft Cushion (2)  
ユニバーサルシャフトクッション (2)

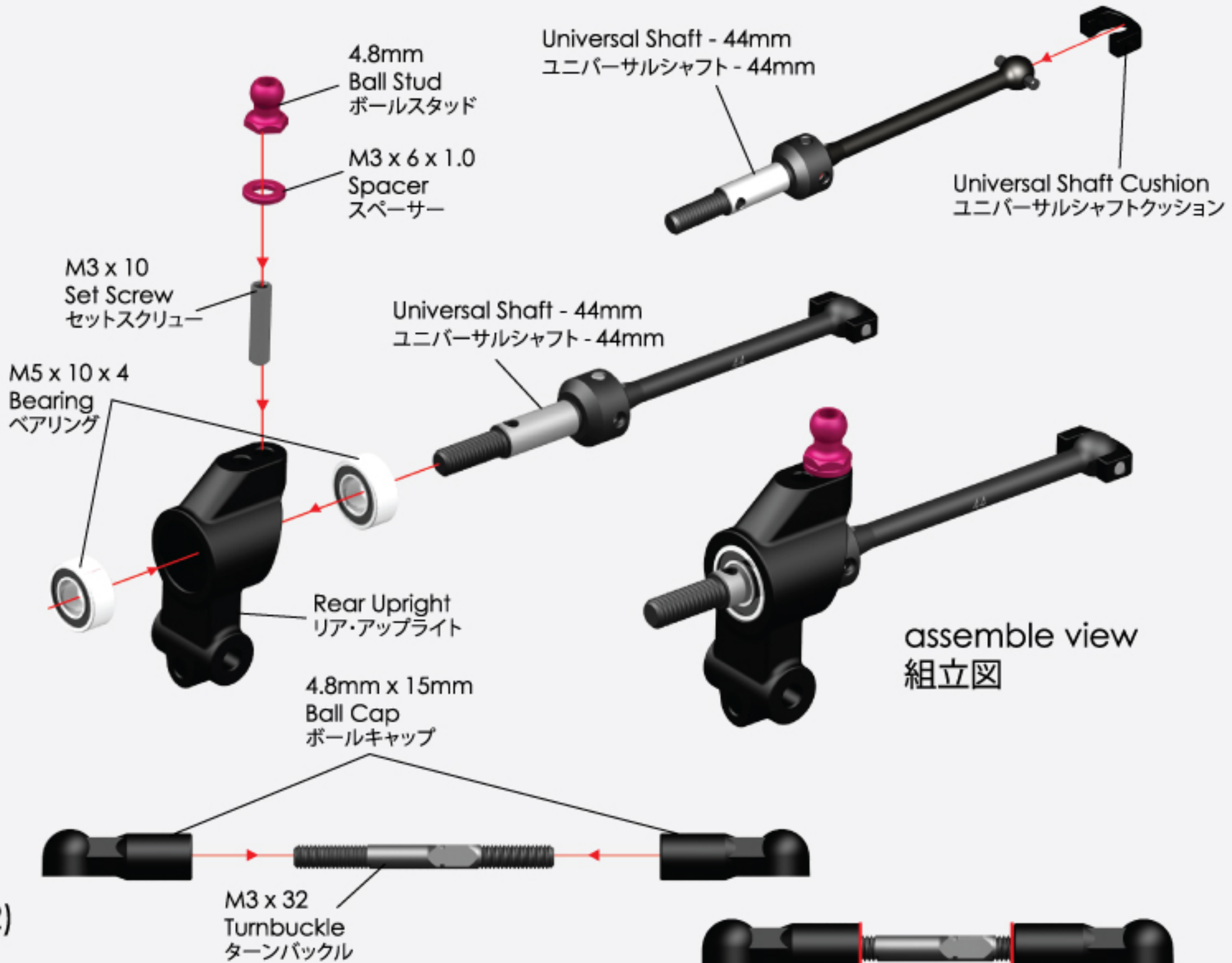

assemble view  
組立図

Note : Please follow the assemble procedure for another side.  
ご注意: 別の側の組立は順序にご参照下さい。



assemble view  
組立図

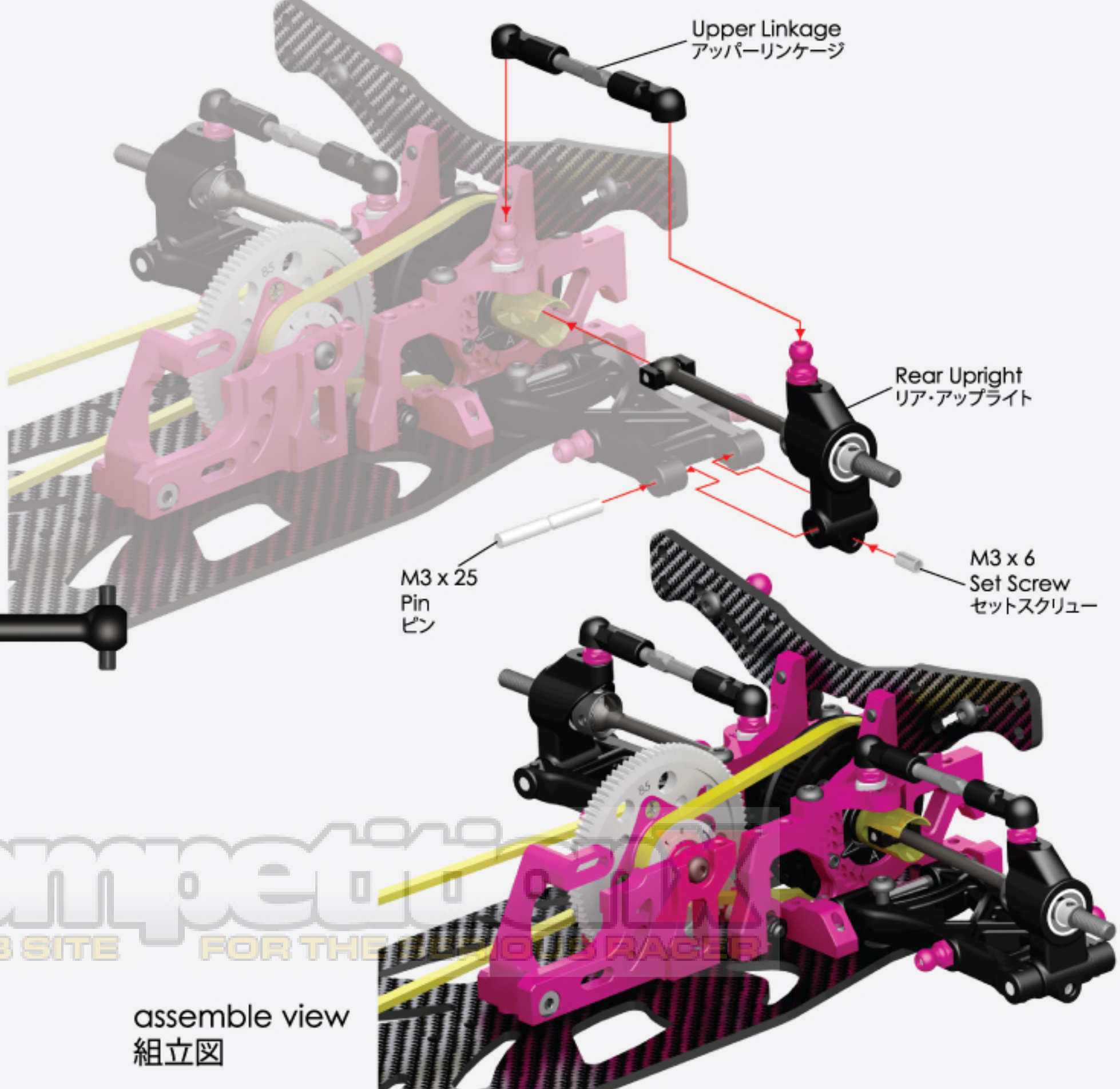

assemble view  
組立図





# 11. Front Suspension Arm / フロント・サスアーム



BAG 3

BAG 4

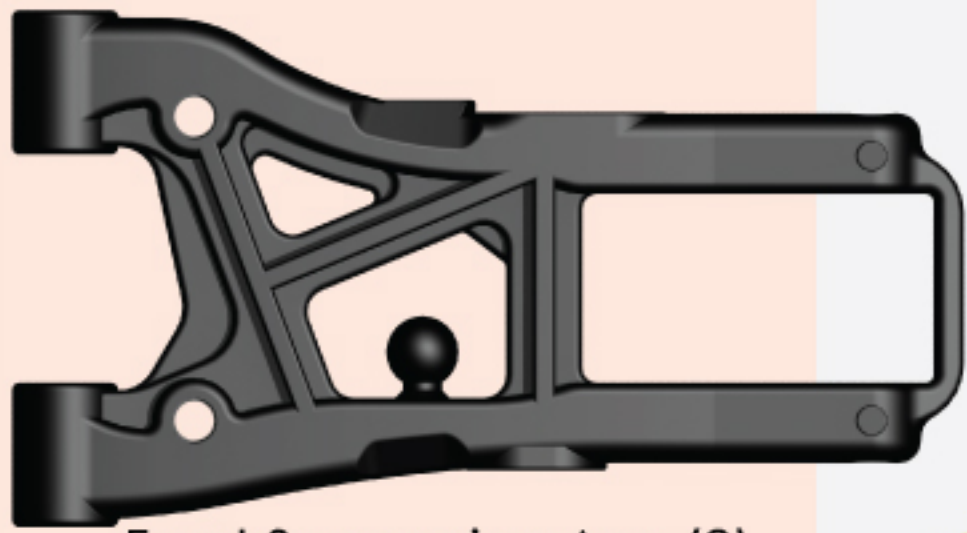

Front Suspension Arm (2)  
フロント・サスアーム (2)

4.8mm Ball Stud (2)  
4.8mm ボールスタッド (2)

M3 x 6 x 1.0 Spacer (4)  
M3 x 6 x 1.0 スペーサー (4)

Pivot Ball (4)  
ピボットボール (4)

M3 x 10 Set Screw (2)  
M3 x 10 セットスクリュー (2)

M3 x 46 Pin (2)  
M3 x 46 ピン (2)

M3 x 12 Button Screw (2)  
M3 x 12 ボタンスクリュー (2)

M3 x 8 Flat Screw (4)  
M3 x 8 フラットスクリュー (4)



Suspension Mount FR+0 (0 Degree) (1)  
サスマウントFR+0 (0度) (1)

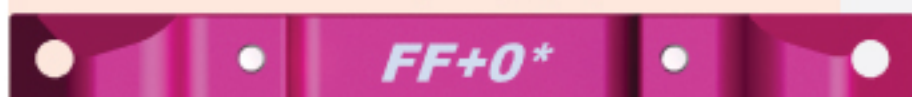

Suspension Mount FF+0 (0 Degree) (1)  
サスマウントFF+0 (0度) (1)



Suspension Mount FF+0 (0 Degree)  
サスマウントFF+0 (0度)

Suspension Mount FR+0 (0 Degree)  
サスマウントFR+0 (0度)

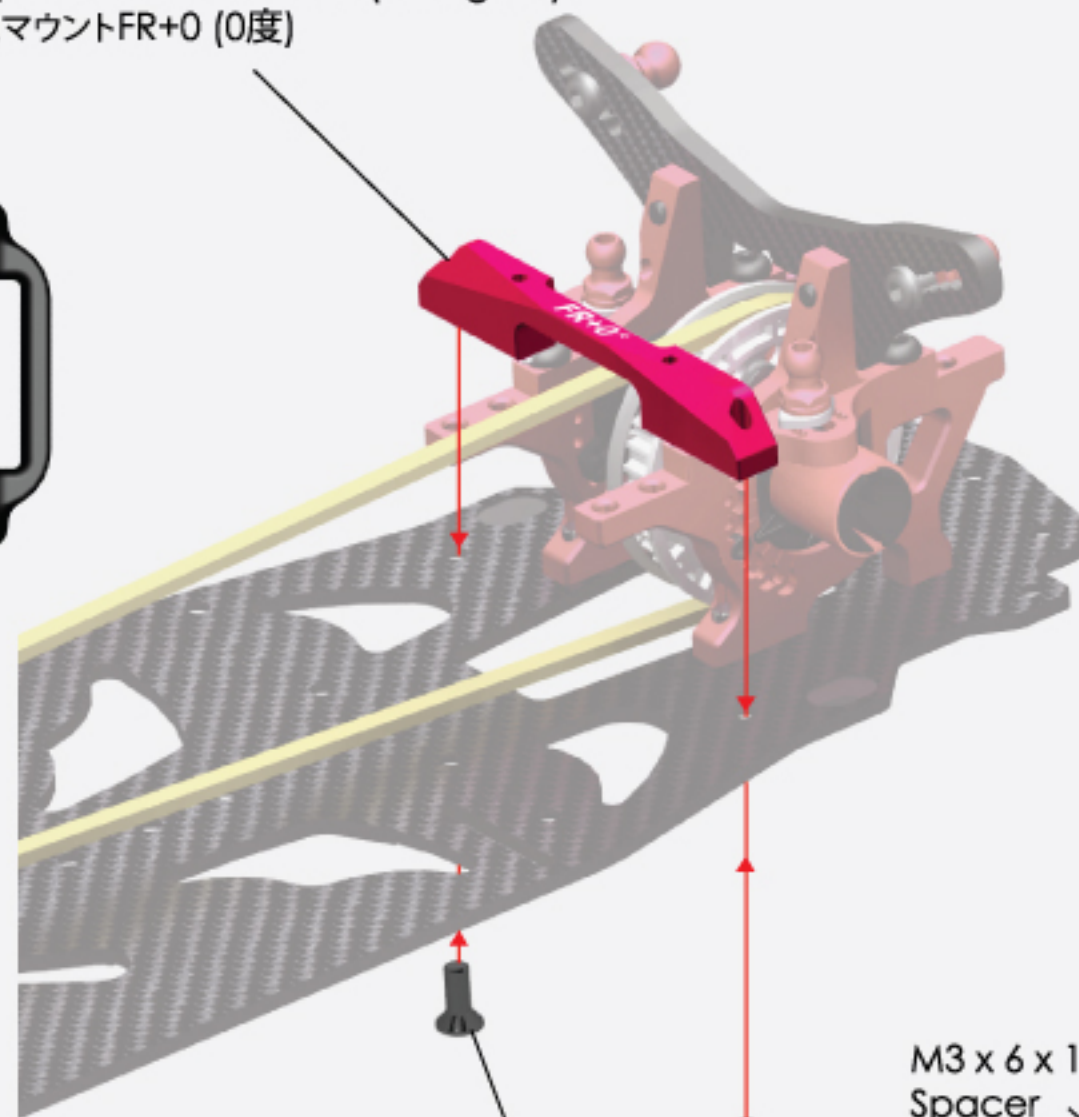

M3 x 8 Flat Screw  
フラットスクリュー

M3 x 12 Button Screw  
ボタンスクリュー

M3 x 6 x 1.0 Spacer  
スペーサー

Pivot Ball  
ピボットボール

4.8mm Ball Stud  
ボールスタッド

M3 x 6 x 1.0 Spacer  
スペーサー

Pivot Ball  
ピボットボール

M3 x 46 Pin  
ピン

Front Suspension Arm  
フロント・サスアーム

M3 x 10 Set Screw  
セットスクリュー



2mm



5mm

Note : Please follow the assemble procedure for another side.  
ご注意: 別の側の組立は順序にご参照下さい。



assemble view  
組立図



assemble view  
組立図

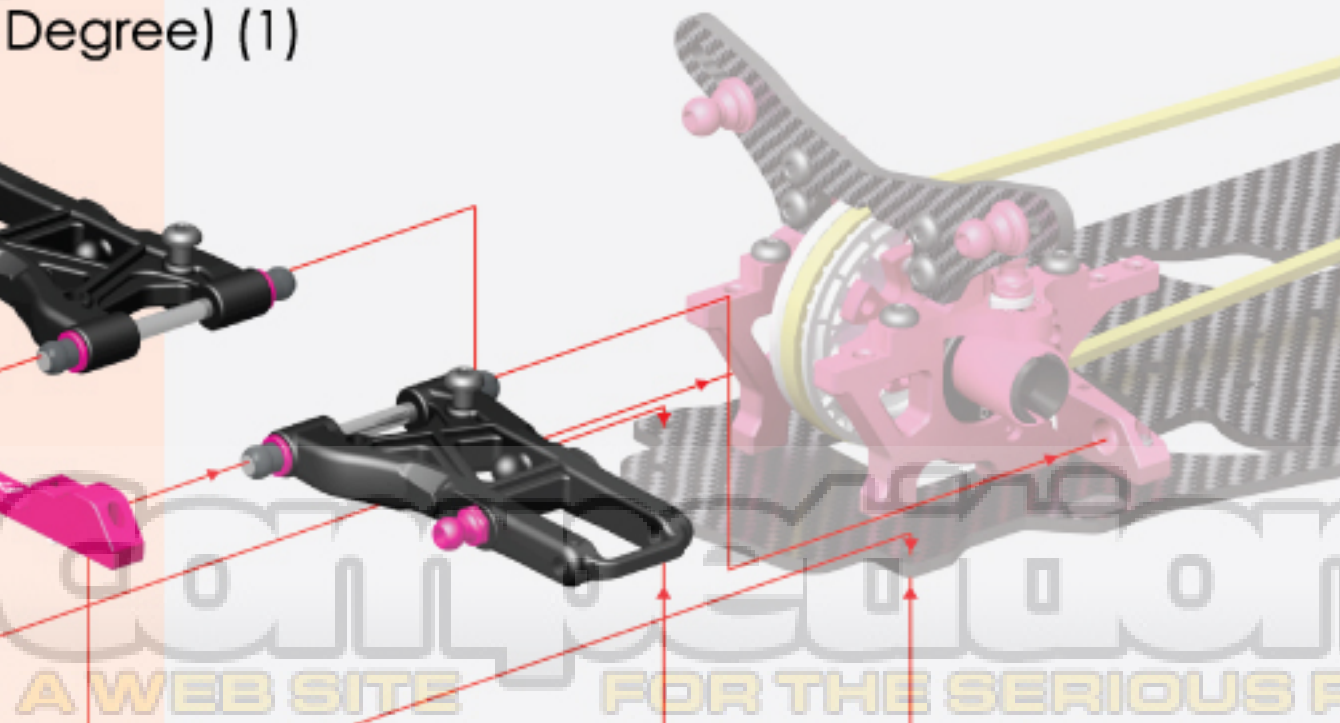

M3 x 8 Flat Screw  
フラットスクリュー

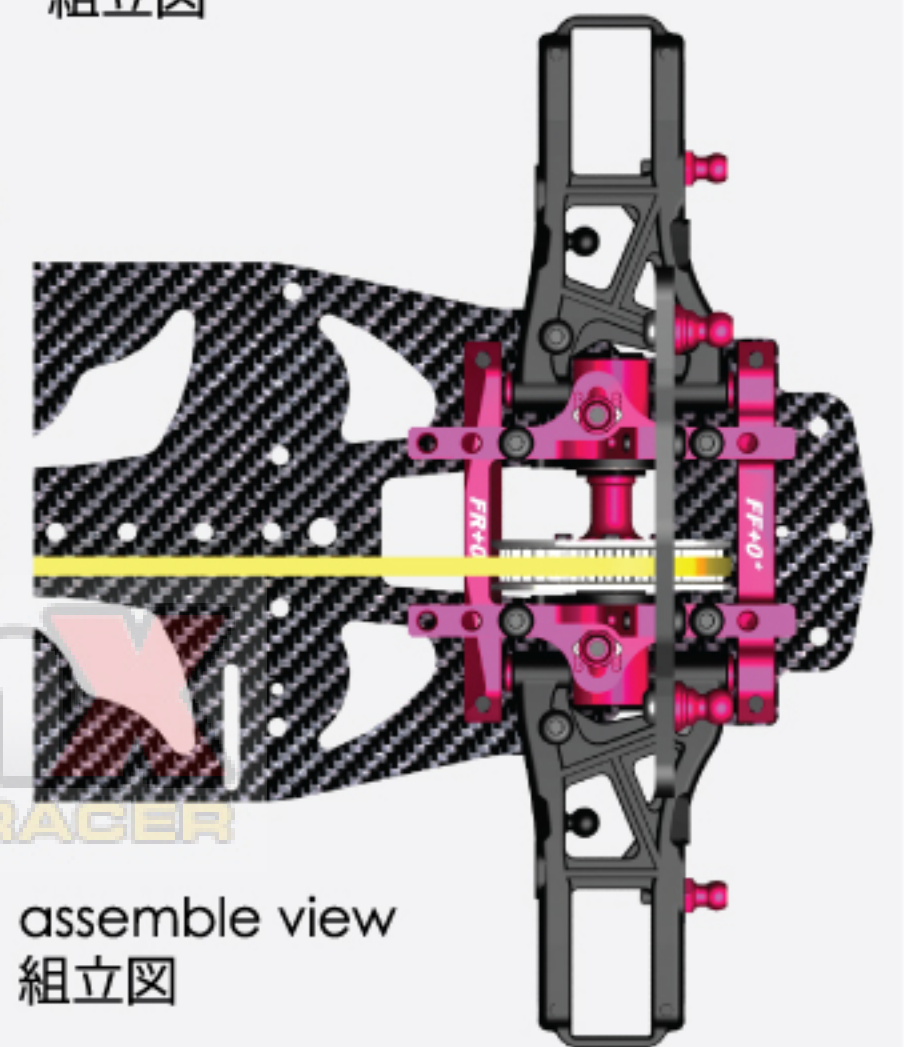

assemble view  
組立図

GOAL RECORDS  
A WEB SITE FOR THE SERIOUS RACER

# 12. Front Knuckle & Upper Linkage / フロント・ナックル & アッパーリンケージ



**BAG 4**

**BAG 5**



4.8mm x 15mm Ball Cap (4)  
4.8mm x 15mm ボールキャップ (4)



M3 x 32 Turnbuckle (2)  
M3 x 32 ターンバックル (2)

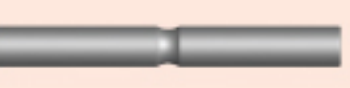

M3 x 22.9 Pin (2)  
M3 x 22.9 ピン (2)



M3 x 12 Set Screw (2)  
M3 x 12 セットスクリュー (2)

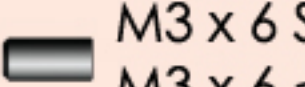

M3 x 6 Set Screw (2)  
M3 x 6 セットスクリュー (2)

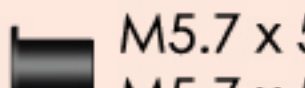

M5.7 x 5.5 Flanged Tube (2)  
M5.7 x 5.5 フランジチューブ (2)

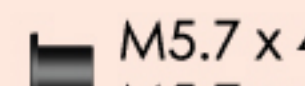

M5.7 x 4.2 Flanged Tube (2)  
M5.7 x 4.2 フランジチューブ (2)



4.8mm Ball Stud (4)  
4.8mm ボールスタッド (4)



M5 x 10 x 4 Bearing (4)  
M5 x 10 x 4 ベアリング (4)



M3 x 10 Button Screw (4)  
M3 x 10 ボタンスクリュー (4)



C-Hub Right (1)  
Cハブ右側 (1)



C-Hub Left (1)  
Cハブ左側 (1)



Knuckle Arm (2)  
ナックルアーム (2)



Universal Shaft - 46mm (2)  
ユニバーサルシャフト - 46mm (2)

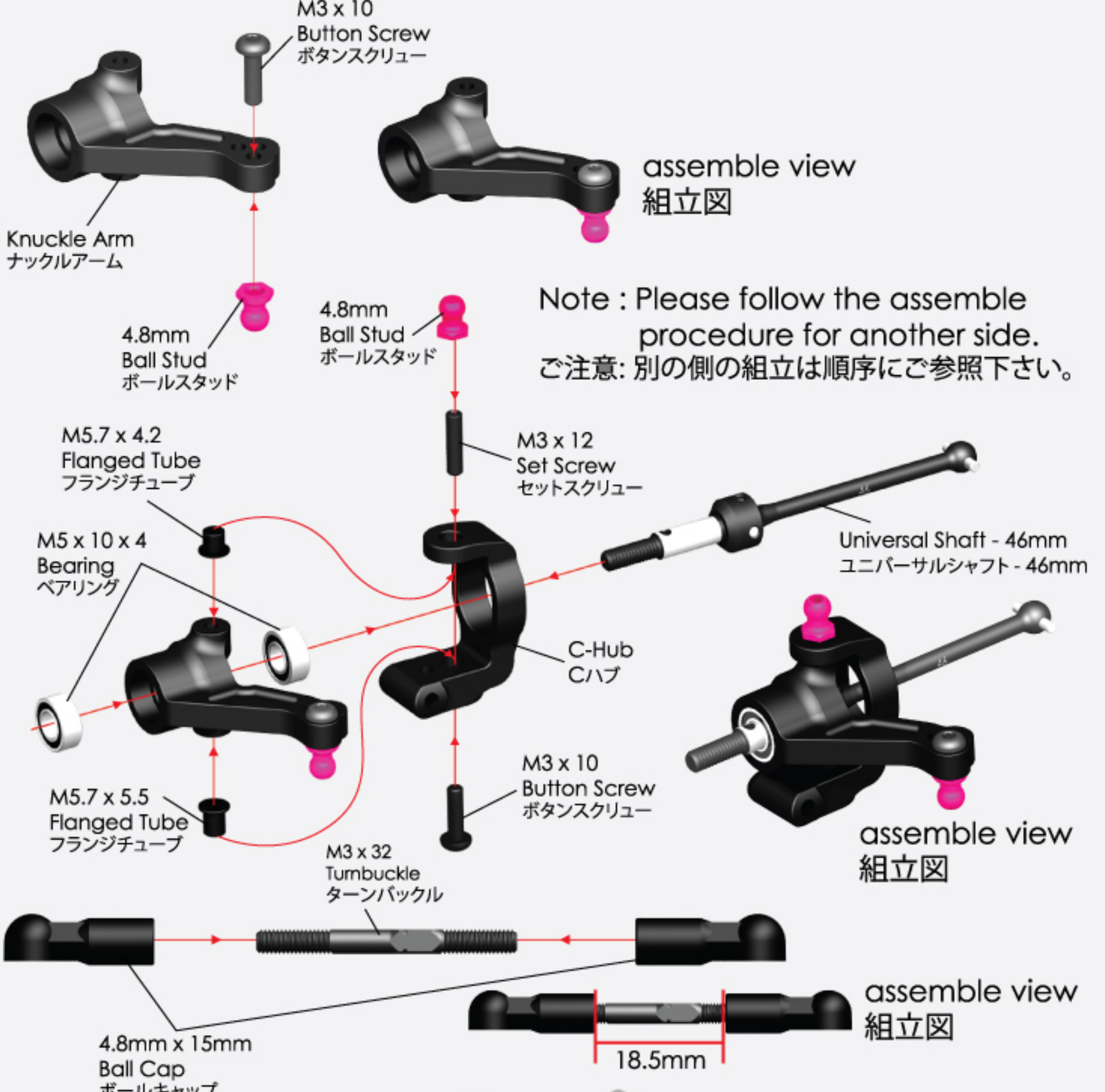

Note : Please follow the assemble procedure for another side.  
ご注意ください: 別の側の組立は順序にご参照下さい。

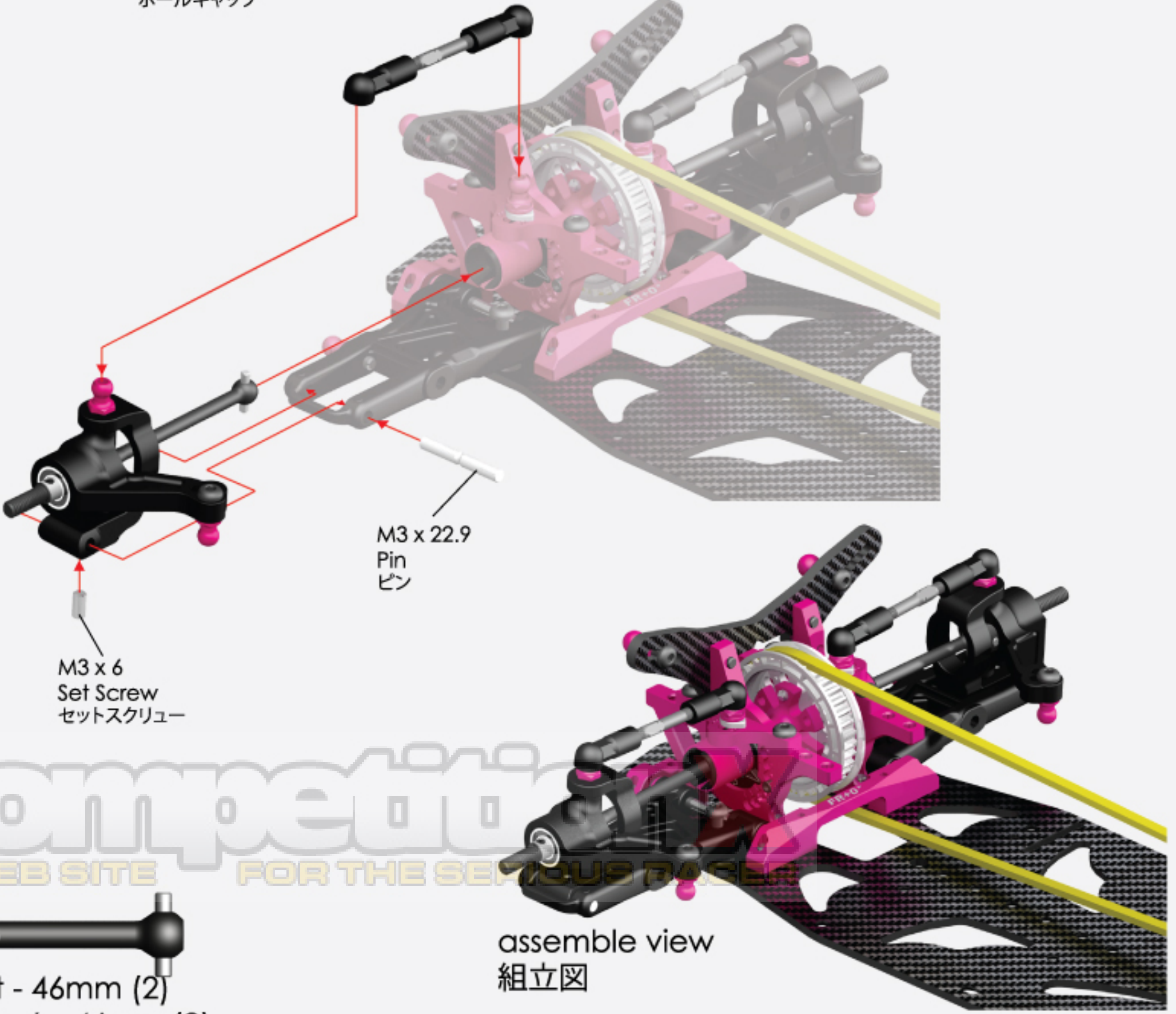

COMPETITOR  
A WEB SITE FOR THE SERIOUS RASER

# 13. Front & Rear Stabilizer / フロント&リア・スタビライザー



**BAG 5**

M3 x 3 Set Screw (4)  
M3 x 3 セットスクリュー (4)

M3 x 10 Flat Screw (2)  
M3 x 10 フラットスクリュー (2)

M3 x 12 Set Screw (2)  
M3 x 12 セットスクリュー (2)

Stabilizer Mount (2)  
スタビライザーマウント (2)

Stabilizer Base Mount (2)  
スタビライザー・ベースマウント (2)

4.75mm Stabilizer Ball (2)  
4.75mm スタビライザーボール (2)

4.8mm x 9mm Ball Cap (2)  
4.8mm x 9mm ボールキャップ (2)

4.8mm x 12mm Ball Cap (2)  
4.8mm x 12mm ボールキャップ (2)

Front Stabilizer - Black [1.4mm] (1)  
フロント・スタビライザー - ブラック [1.4mm] (1)

**Front Stabilizer**  
フロント・スタビライザー

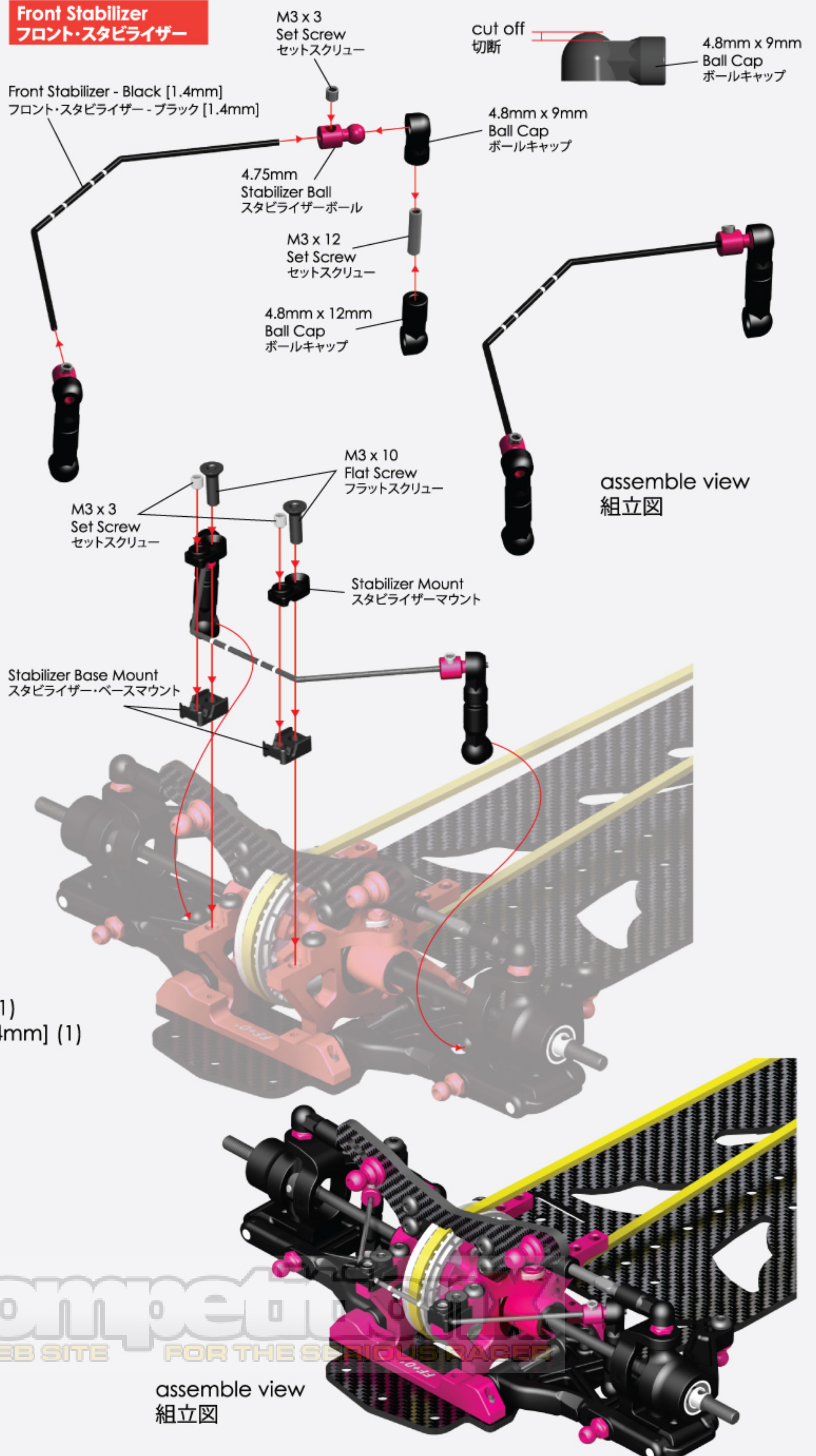

**COMPEX**  
A WEB SITE FOR THE SERIOUS RACER

# 13. Front & Rear Stabilizer / フロント&リア・スタビライザー



M3 x 3 Set Screw (4)  
M3 x 3 セットスクリュー (4)

M3 x 10 Flat Screw (2)  
M3 x 10 フラットスクリュー (2)

M3 x 12 Set Screw (2)  
M3 x 12 セットスクリュー (2)

Stabilizer Mount (2)  
スタビライザーマウント (2)

Stabilizer Base Mount (2)  
スタビライザー・ベースマウント (2)

4.75mm Stabilizer Ball (2)  
4.75mm スタビライザーボール (2)

4.8mm x 9mm Ball Cap (2)  
4.8mm x 9mm ボールキャップ (2)

4.8mm x 12mm Ball Cap (2)  
4.8mm x 12mm ボールキャップ (2)

Rear Stabilizer - Gold [1.2mm] (1)  
リア・スタビライザー - ゴールド [1.2mm] (1)

## Rear Stabilizer リア・スタビライザー

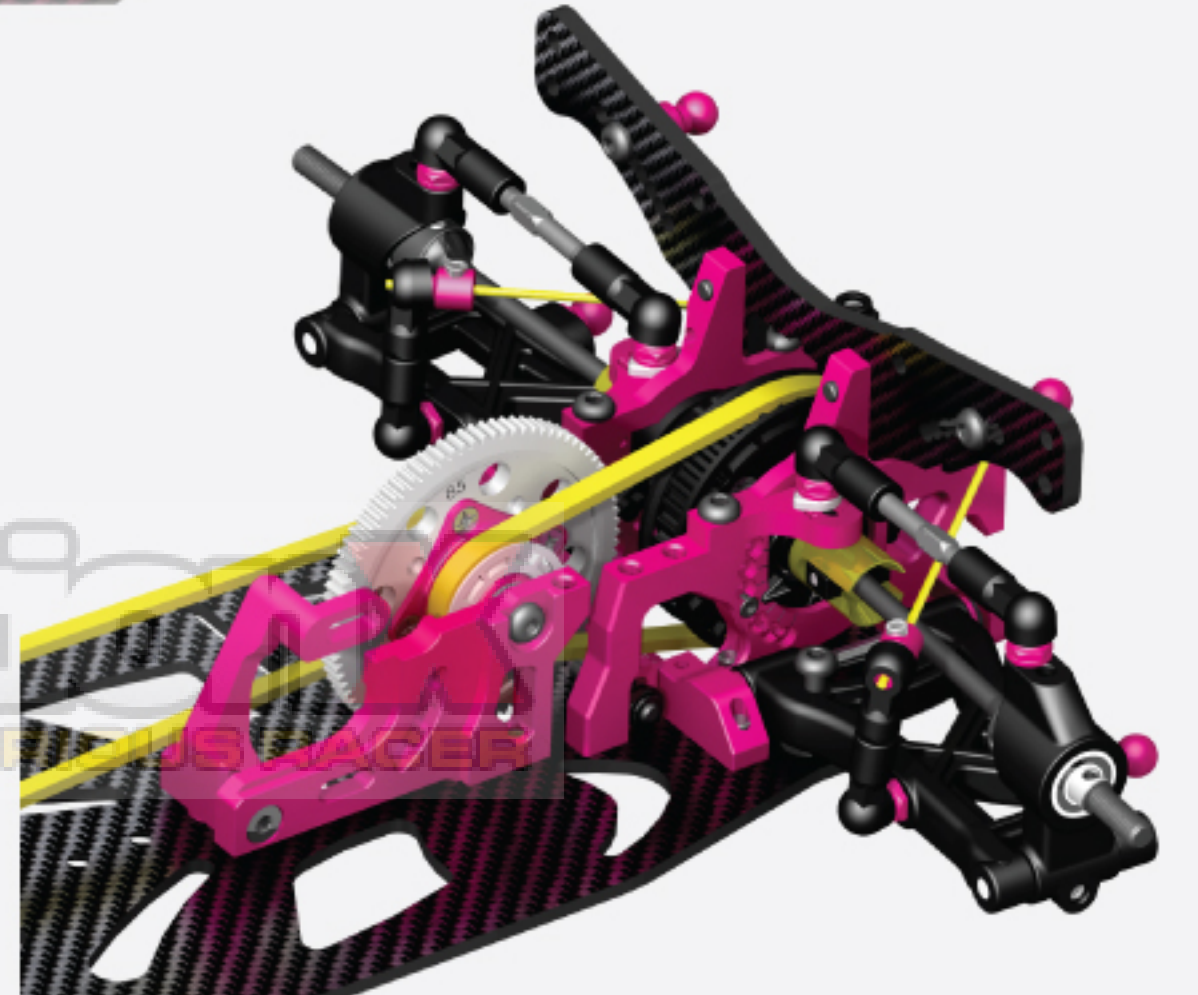
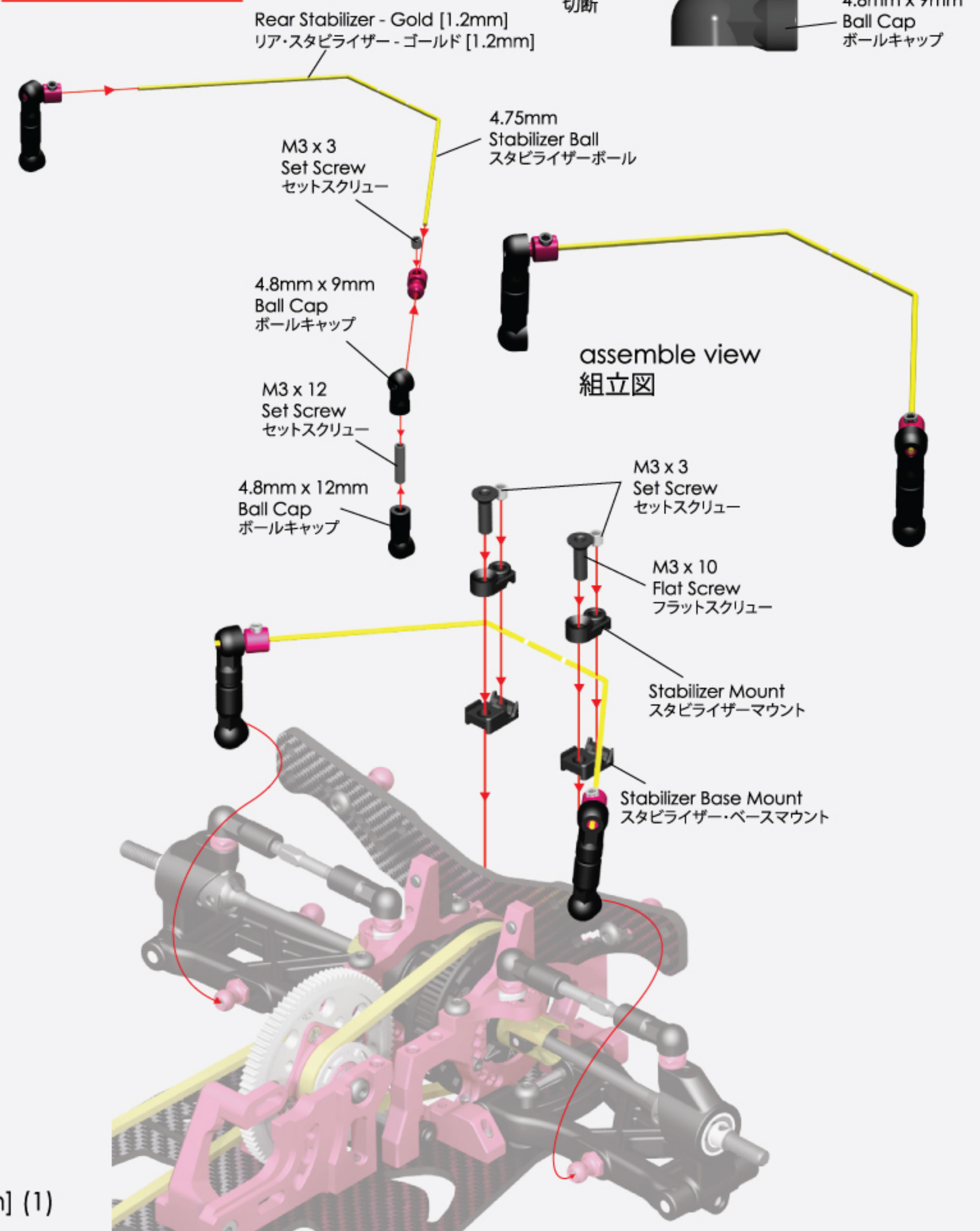

Competitive  
A WEB SITE FOR THE SERVO MOTOR RACER

assemble view  
組立図

# 14. Steering System / ステアリングシステム



**BAG 6**

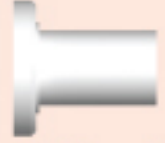

M9 x 9.5 Steering Post (2)  
M9 x 9.5 ステアリングポスト (2)



4.8mm Ball Stud (M3 x 6mm) (2)  
4.8mm ボールスタッド (M3 x 6mm) (2)

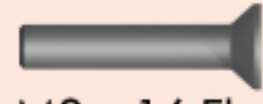

M3 x 16 Flat Screw (2)  
M3 x 16 フラットスクリュー (2)



M3 x 8 Flat Screw (2)



M3 x 6 Flat Screw (1)



M3 x 6 x 2.5mm Bearing (2)



M5 x 8 x 2.5mm Bearing (4)



M3 x 6 x 1.0 Spacer (2)

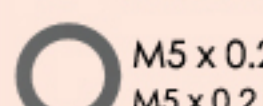

M5 x 0.2 Stainless Steel Shim Spacer (2)

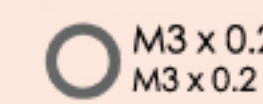

M3 x 0.2 Stainless Steel Shim Spacer (2)



Steering Arm - Right (1)  
ステアリングアーム - 右側 (1)



Steering Arm - Left (1)  
ステアリングアーム - 左側 (1)



Steering Lower Base (1)  
ステアリングローワーベース (1)



Steering Link (1)  
ステアリングリンク (1)

**TL** THREAD LOCK (not included)  
ネジ止め剤 (製品には含まれません)

**TL** THREAD LOCK (not included)  
ネジ止め剤 (製品には含まれません)

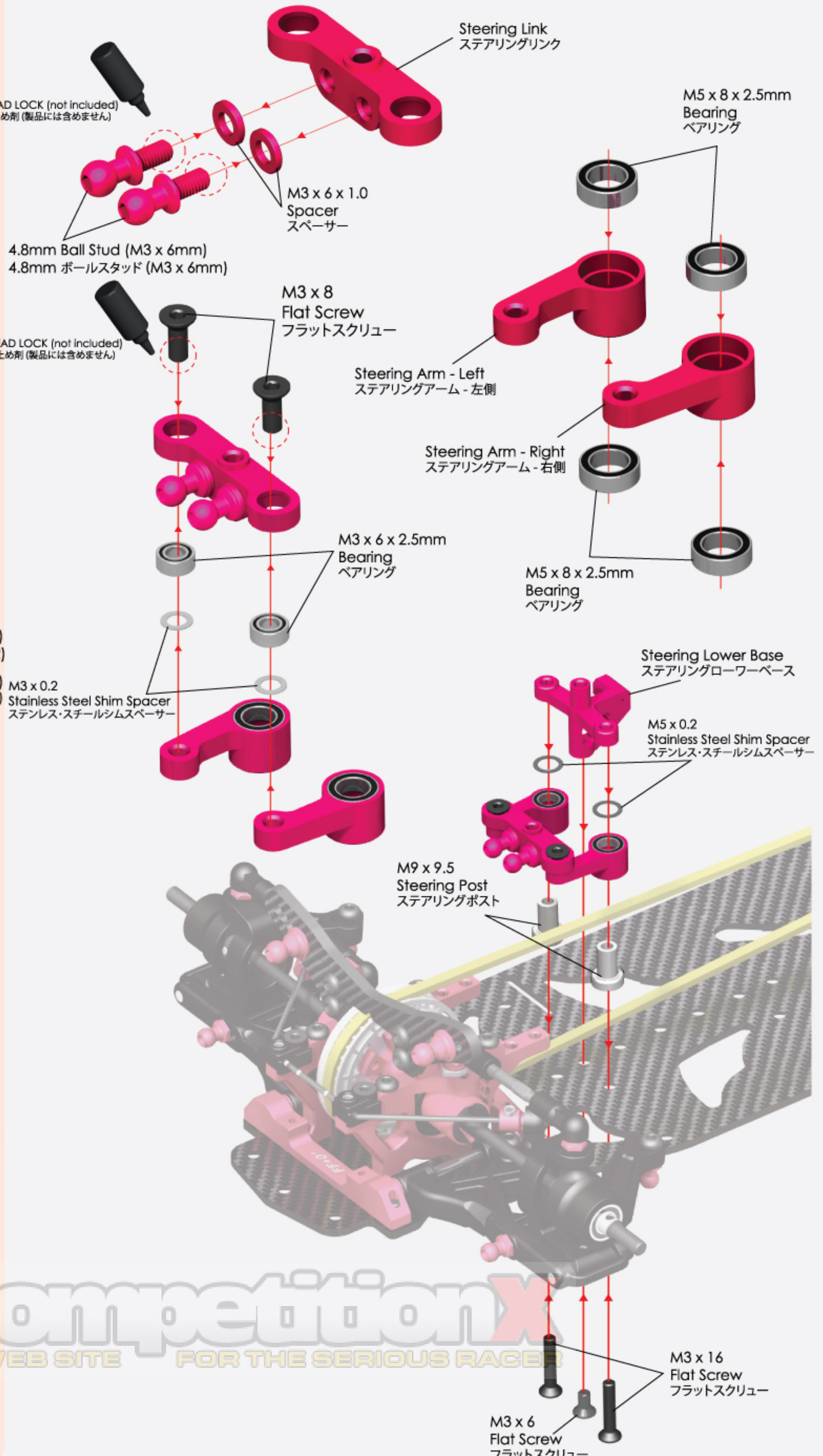

**CompetitionX**  
A WEB SITE FOR THE SERIOUS RACER

# 14. Steering System / ステアリングシステム



**BAG 5** **BAG 6**



4.8mm x 15mm Ball Cap (4)  
4.8mm x 15mm ボールキャップ (4)

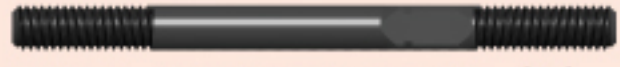

M3 x 40 Turnbuckle (2)  
M3 x 40 ターンバックル (2)

M5 x 0.2 Stainless Steel Shim Spacer (1)  
M5 x 0.2 ステンレス・スチールシムスペーサー (1)

M3 x 0.2 Stainless Steel Shim Spacer (1)  
M3 x 0.2 ステンレス・スチールシムスペーサー (1)

M5 x 8 x 2.5mm Bearing (2)  
M5 x 8 x 2.5mm ベアリング (2)

M3 x 6 x 2.5mm Bearing (1)  
M3 x 6 x 2.5mm ベアリング (1)

M3 x 8 Set Screw (1)  
M3 x 8 セットスクリュー (1)

M11 x 2 Spacer (1)  
M11 x 2 スペーサー (1)

4.8mm Ball Stud (1)  
4.8mm ボールスタッド (1)

M3 x 8 Flat Screw (1)  
M3 x 8 フラットスクリュー (1)

M3 x 6 Button Screw (1)  
M3 x 6 ボタンスクリュー (1)



Upper Steering Arm (1)  
アッパーステアリングアーム (1)

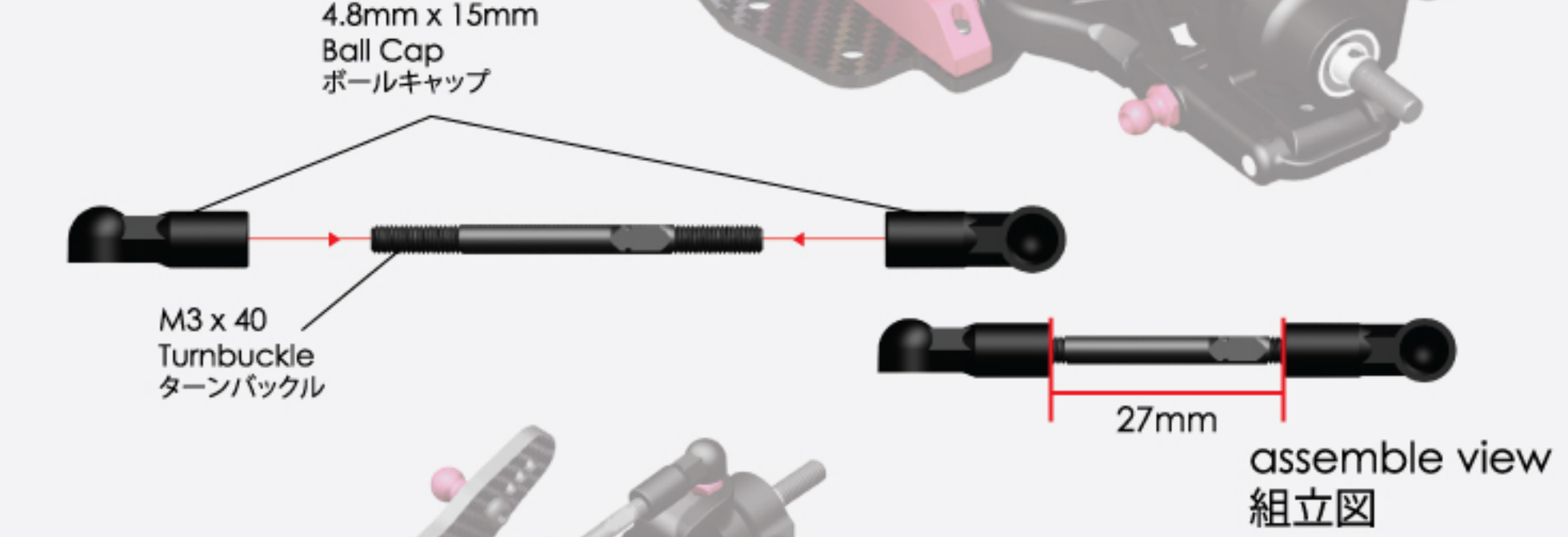
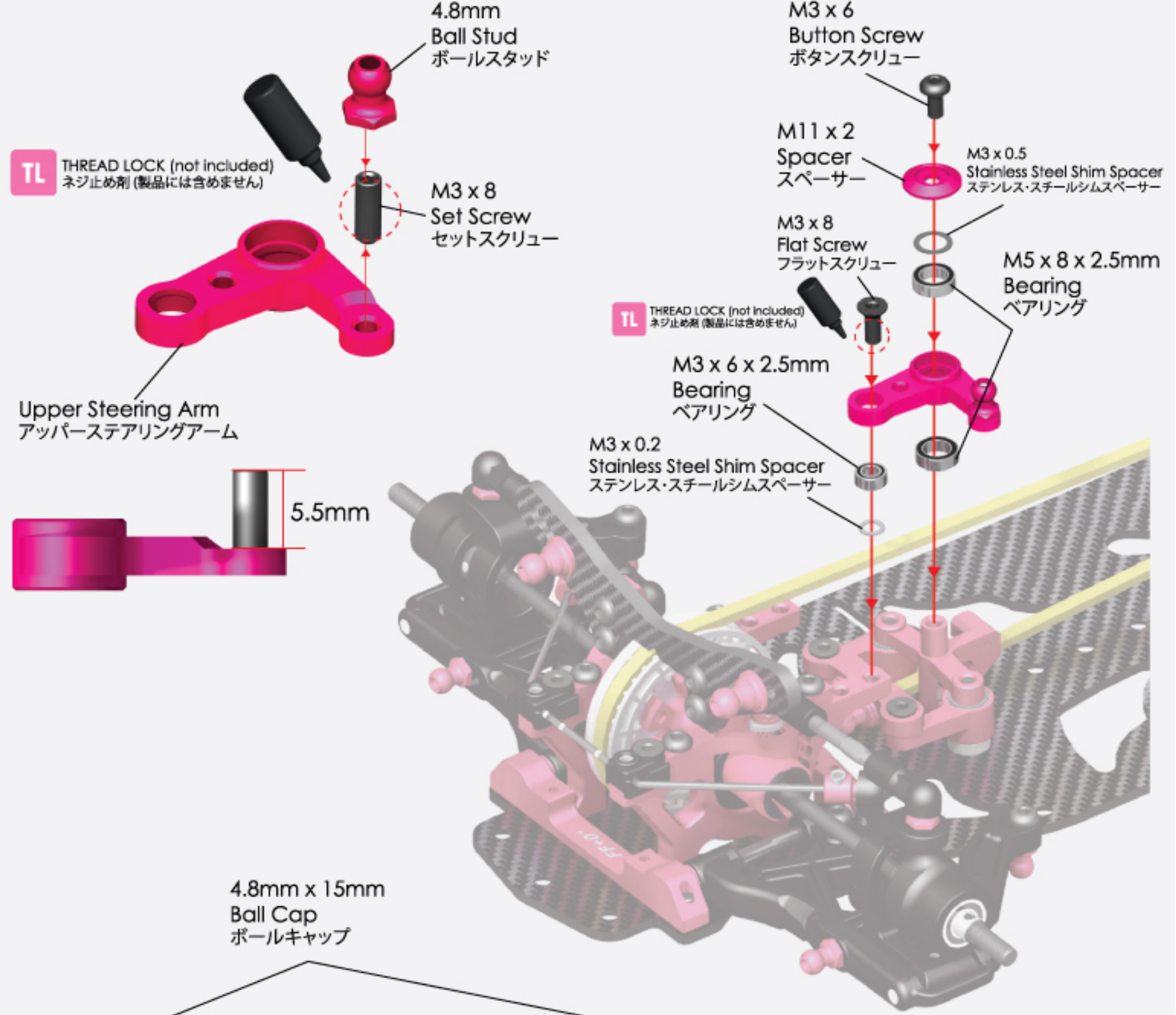

Note : Please follow the assemble procedure for another side.  
ご注意: 別の側の組立は順序にご参照下さい。

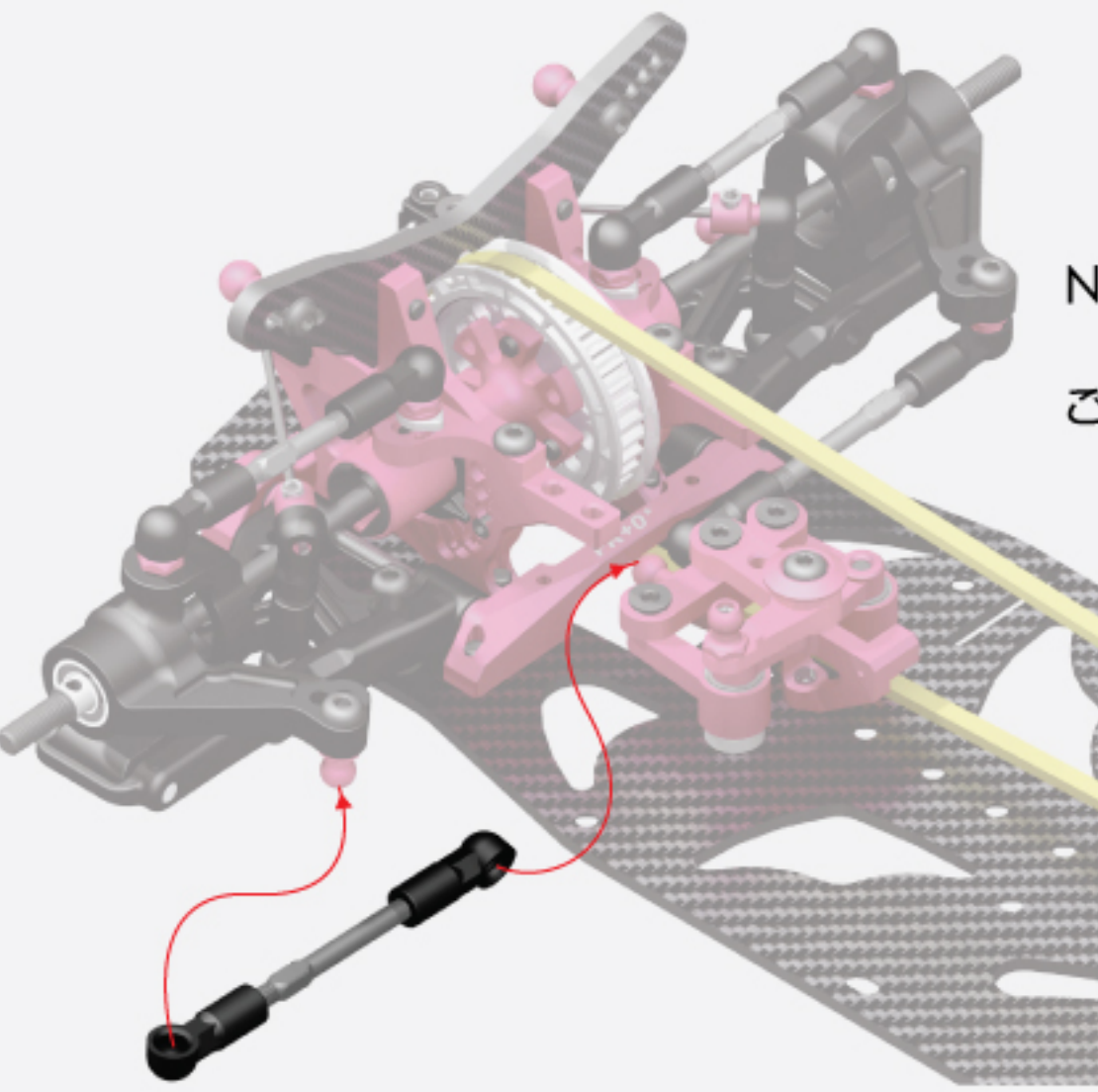

Competitor  
A WEB SITE FOR THE SERIOUS RACER

## 15. Upper Deck / アッパーデッキ



M3 x 6 Button Screw (10)  
M3 x 6 ボタンスクリュー (10)

Upper Deck (1)  
アッパーデッキ (1)

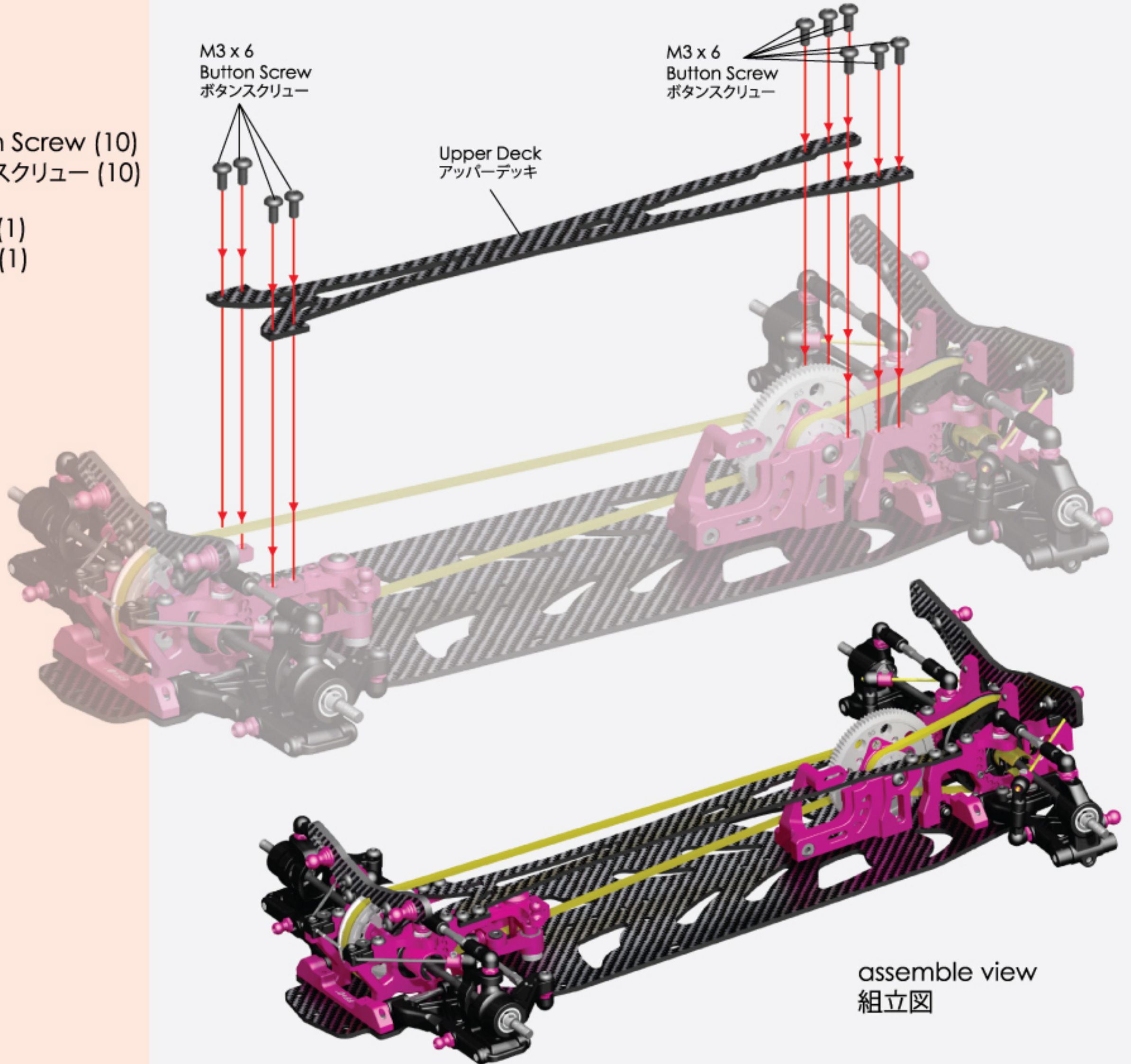

## 16. Oil Shock / オイルショック



E-Ring 6 x 2.5 x 0.4mm (8)  
Eリング 6 x 2.5 x 0.4mm (8)

Shock Piston(3 Holes) (4)  
ショックピストン(3ホール) (4)



M3 x 25.5 Shock Shaft (4)  
M3 x 25.5 ショックシャフト (4)

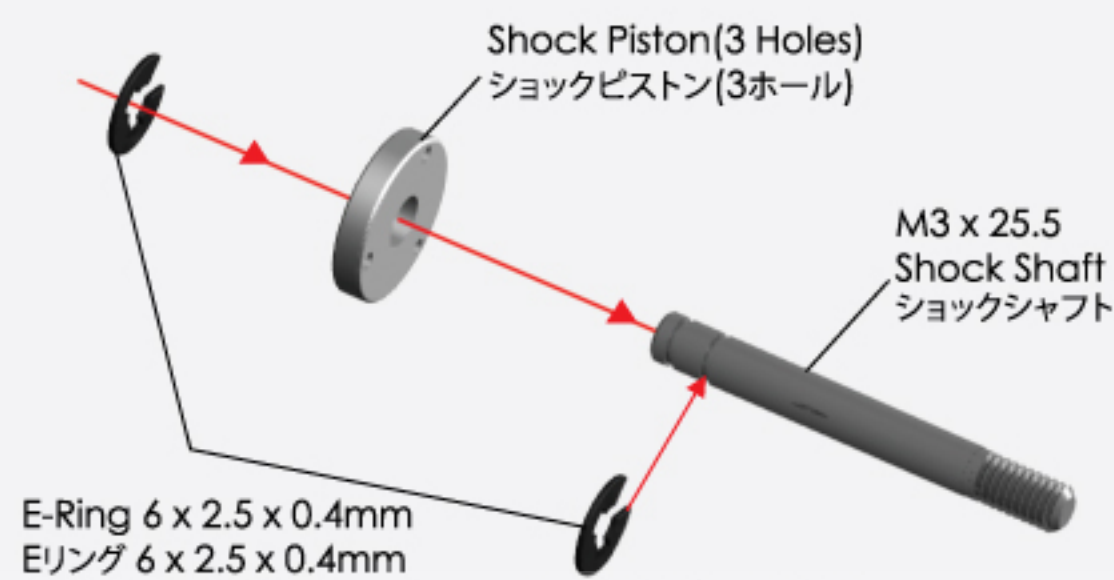

Following pervious step for another 3 shock set.  
前のステップを従って、他の3セットのショックセットを組み立ててください。

Initial assembly  
初期の組立

# 16. Oil Shock / オイルショック



**BAG 7**

- Adjust Ring (4)  
アジャストリング (4)
- Upper Cover (4)  
アッパーカバー (4)
- Bottom Cap (4)  
ボトムキャップ (4)

- M11.5 x 1.5 O-Ring (4)  
M11.5 x 1.5 Oリング (4)

- O-Ring Spacer (4)  
Oリングスペーサー (4)

- M2.8 x 1.8 O-Ring (4)  
M2.8 x 1.8 Oリング (4)

- O-Ring Cover (4)  
Oリングカバー (4)



- Shock Silicon Cap (4)  
ショックシリコンキャップ (4)



- Oil Shock Body (4)  
オイルショックボディー (4)

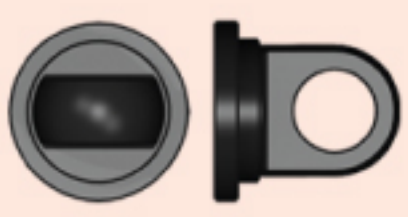

- Shock Top Plastic Cap (4)  
ショックトッププラスチックキャップ (4)



- 5.8mm x 10.2 Ball Cap (2)  
5.8mm x 10.2 ボールキャップ (2)



- 4.8mm x 10.2 Ball Cap (2)  
4.8mm x 10.2 ボールキャップ (2)

**SO** SILICON OIL  
シリコンオイル

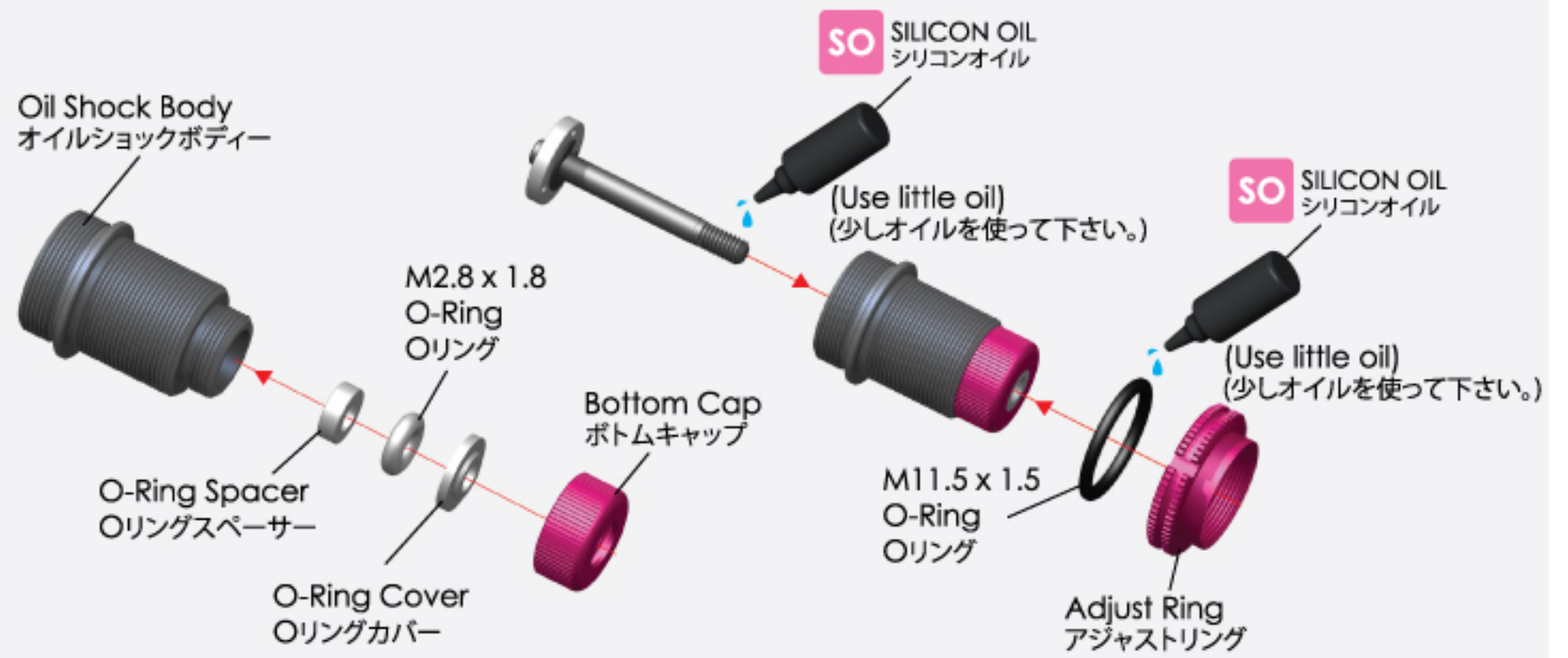

**Front Oil Shock** フロント・オイルショック | **Rear Oil Shock** リア・オイルショック

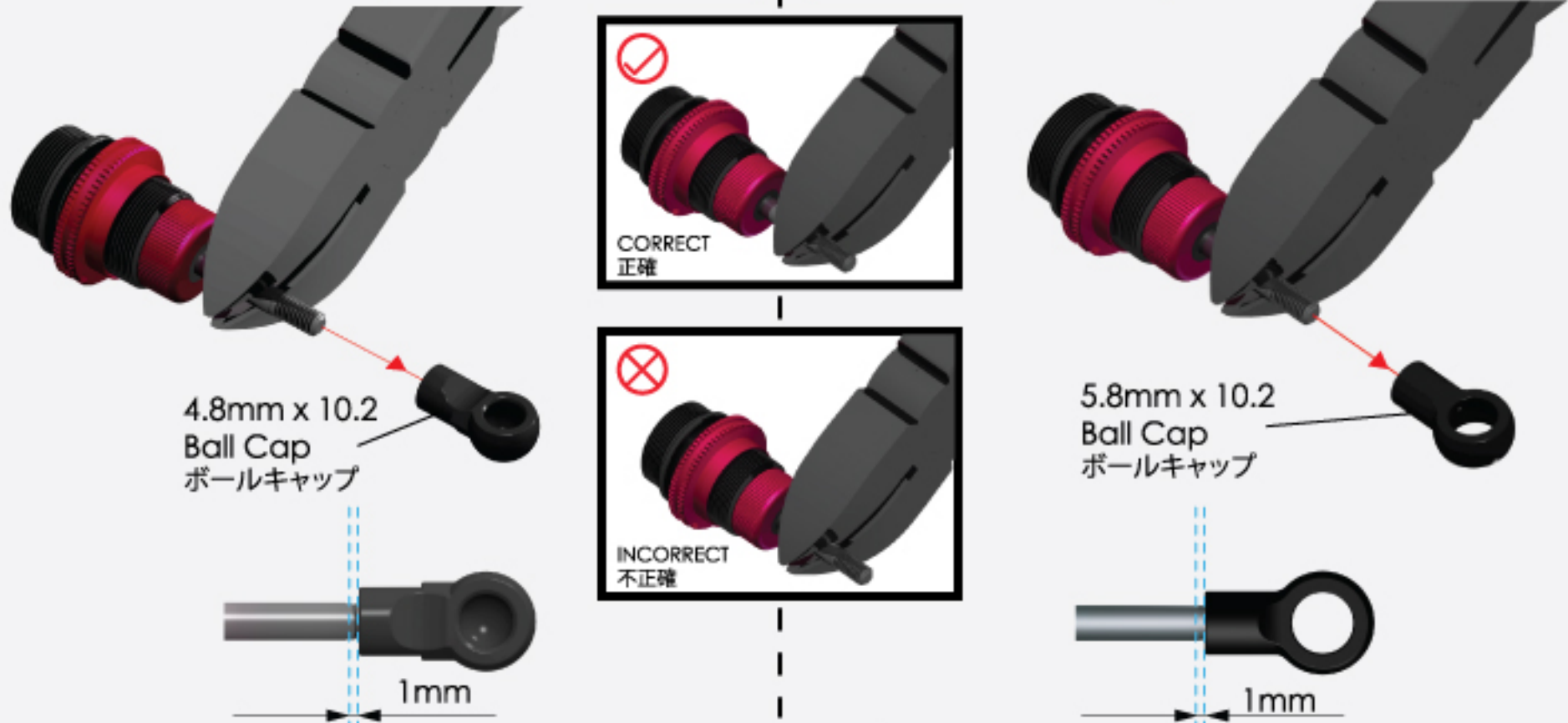

Please Pre-thread the ball end hole using an M3 screw.  
インストールの前に、M3スクリューに先にボールエンドホールを取り付けて下さい。

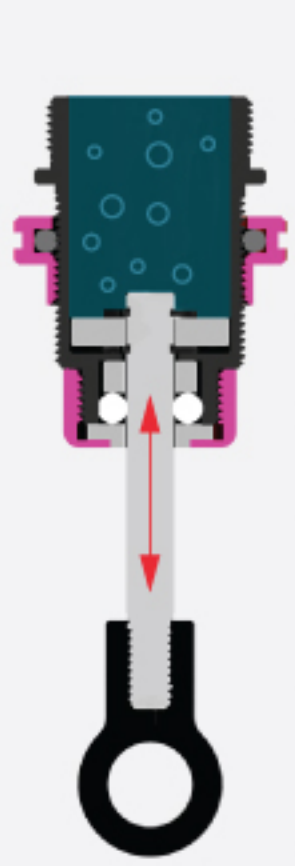

1. Fully pull the shock shaft to make the piston at the bottom of the shock body. Then hold the shock upright and overfill the shock body with stock oil slightly. ショックシャフトを引いて、ピストンがショックボディーの奥までにして下さい。垂直にストックを持って、ショックボディーにショックオイルを少しずつ充滿まで注入して下さい。
2. Slowly move the piston up and down to allow the bubbles to rise to the top until no more air bubbles appear. 気泡がトップへ浮かれるように、ピストンを上下に移動して下さい。気泡がなくなるまで、ピストンの移動を続けて下さい。
3. Pull the shock shaft to make the piston at the bottom of the shock body again. Add shock oil as necessary. Let the shock rest for 5 minutes to allow the air bubbles to escape. 再度ショックシャフトを引いて、ピストンがショックボディーの奥までにして下さい。必要であれば、ショックオイルを補充して下さい。気泡が出るように、5分ぐらいショックを置いて下さい。
4. Place the shock silicon cap on top of the shock body from a side. Some oil will leak out and it is normal. ショックシリコンキャップを斜めに、ショックボディーに取り付けて下さい。少量のオイルが漏れて来るのが正常の状況です。
5. Fully tighten the cap and clean off any excess oil. キャップをしっかり取り付けると確かめて、漏れたオイルを洗って下さい。





# 16. Oil Shock / オイルショック



BAG  
7



Shock Spring Base Cover (4)  
ショックスプリングベースカバー (4)



M1.5 x 13 x 21 T5.5 Spring (4)  
M1.5 x 13 x 21 T5.5 スプリング (4)

## Front Oil Shock フロント・オイルショック

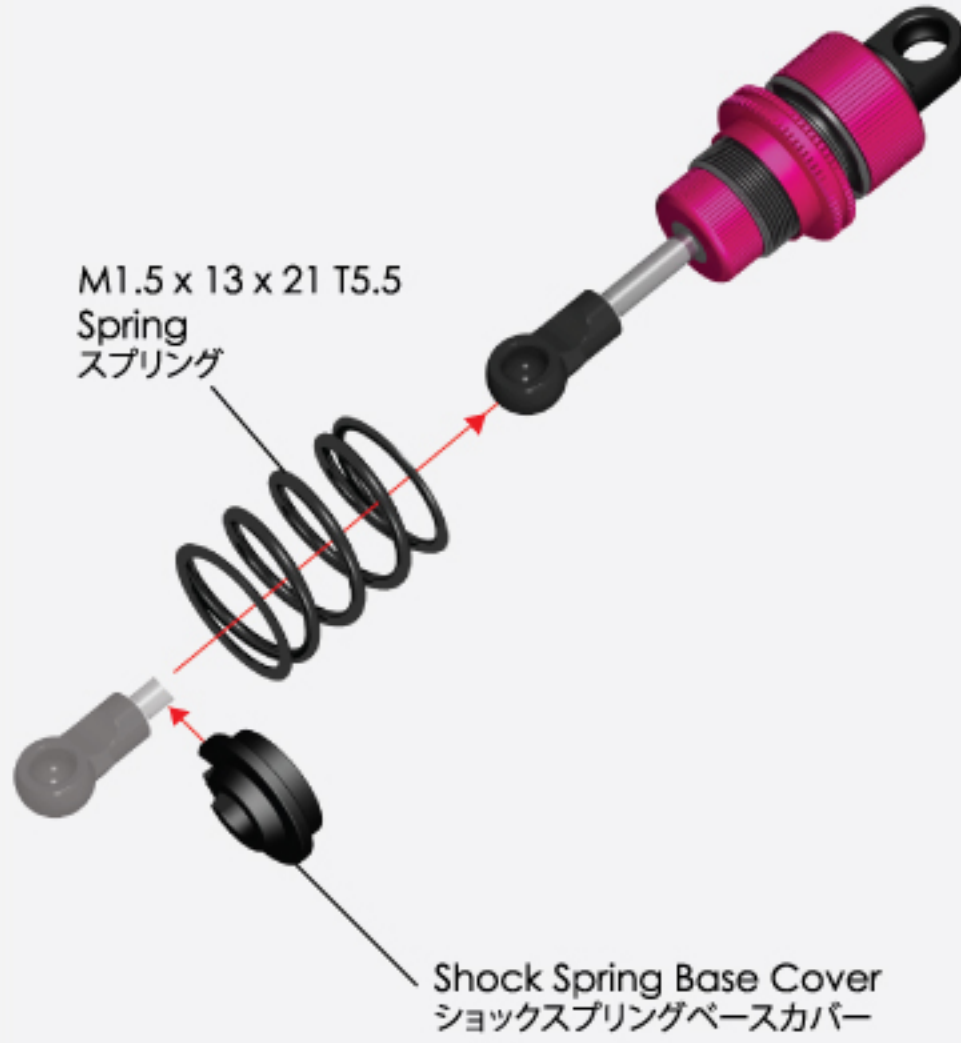

## Rear Oil Shock リア・オイルショック



## Front フロント

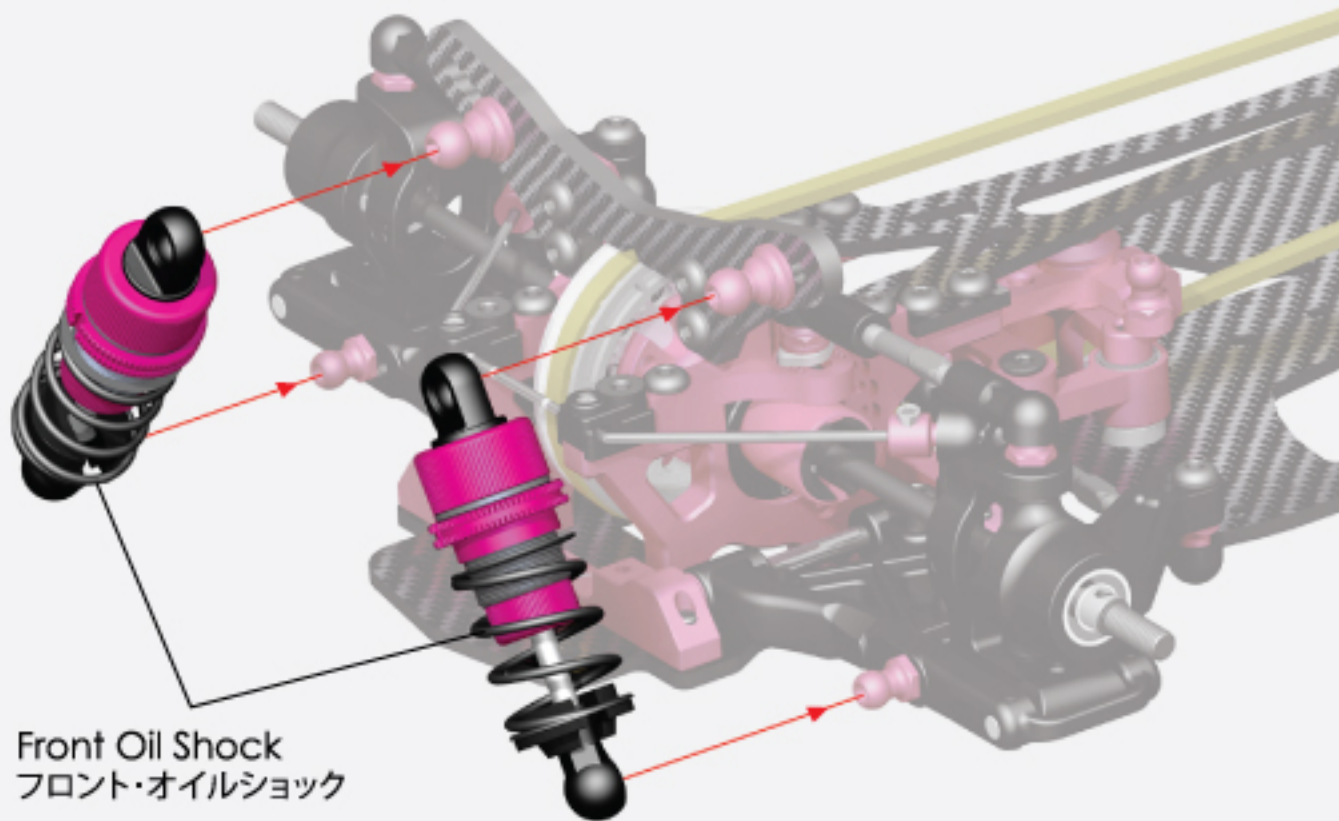

## Rear リア

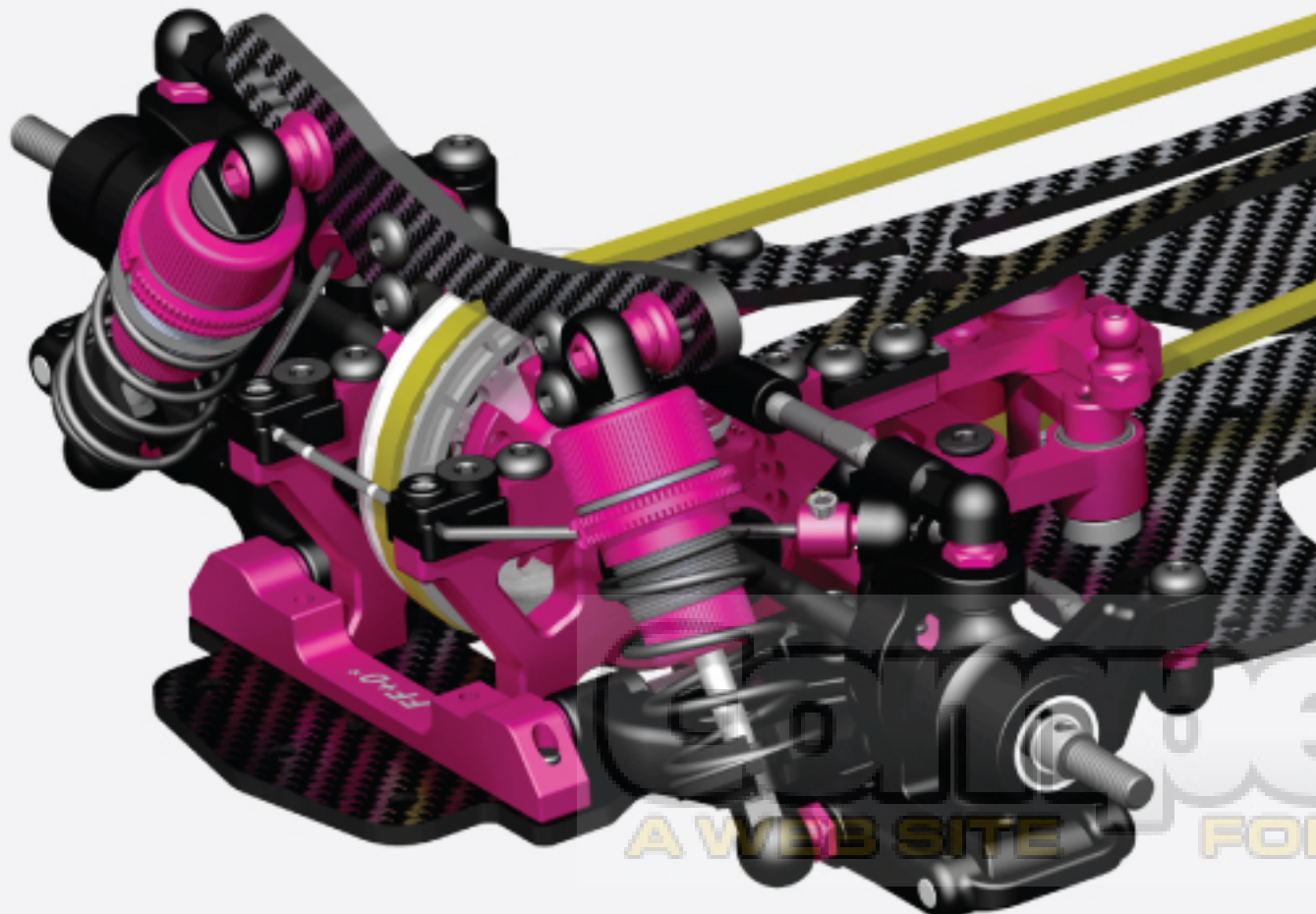
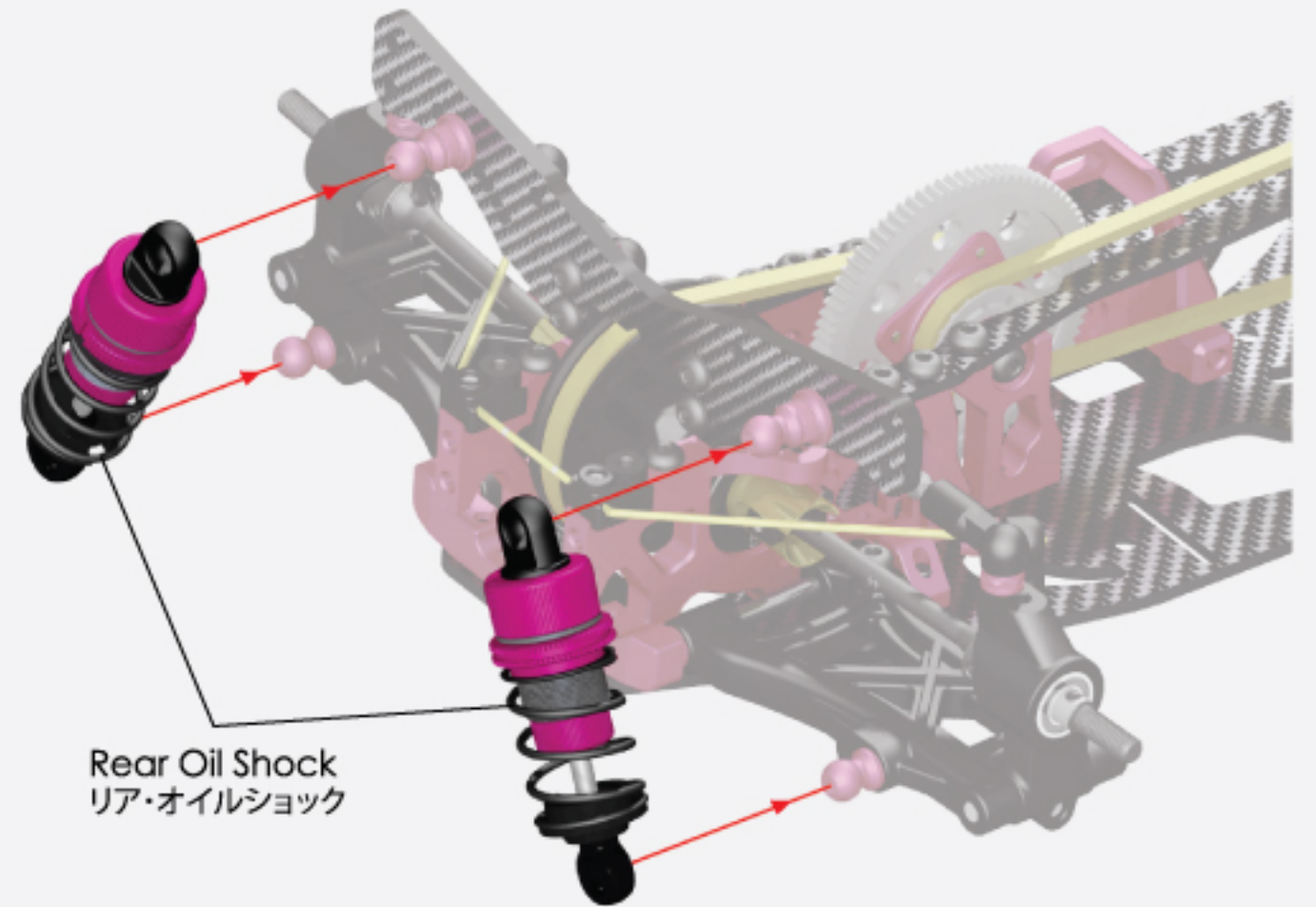

assemble view  
組立図

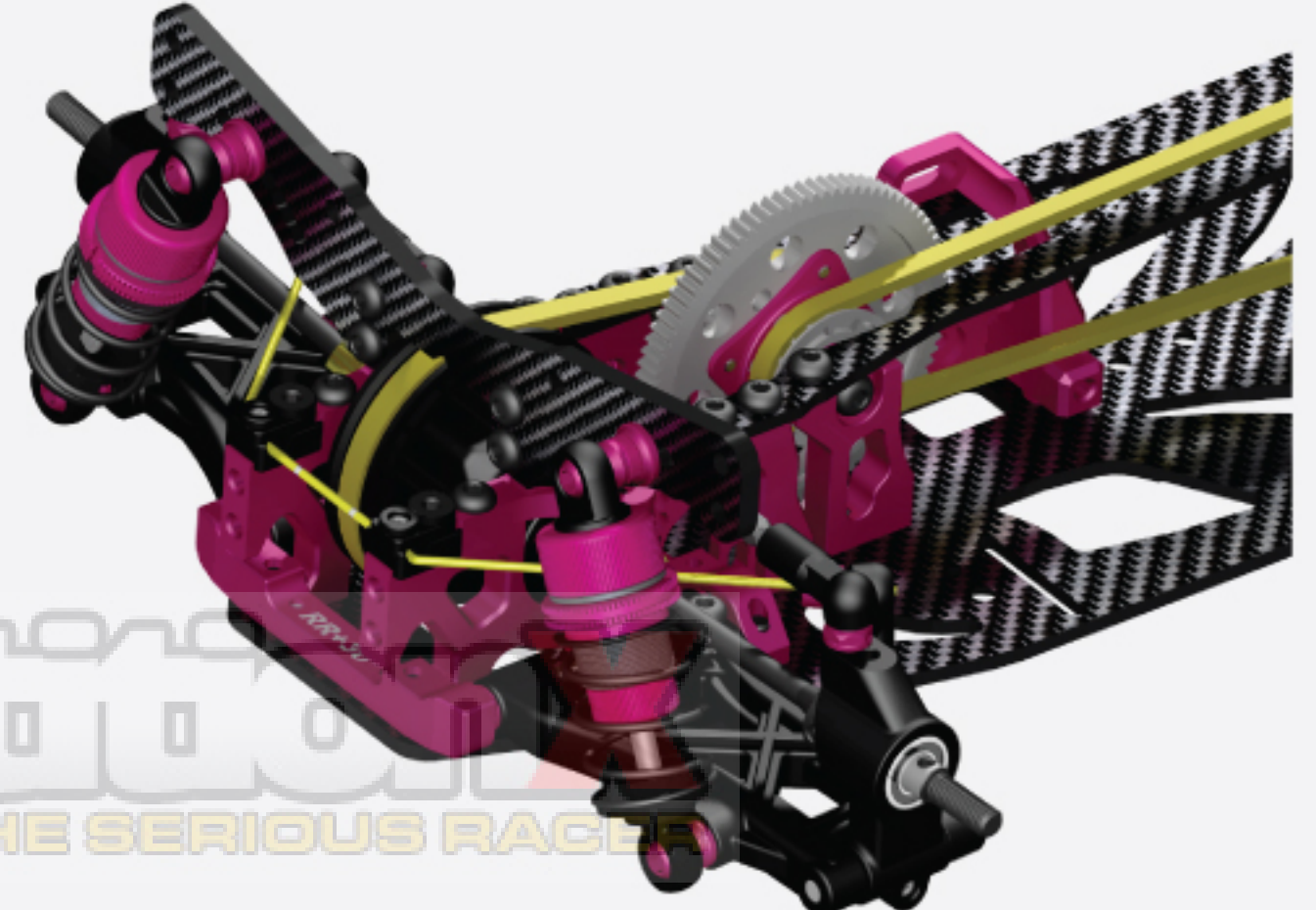











assemble view  
組立図

# 17. Bumper & Body Post / バンパー & ボディーポスト

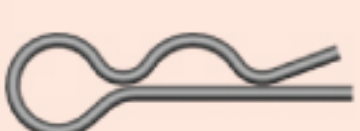

**BAG 2**   **BAG 8**   **BAG 10**

-  Graphite Upper Bumper (1)  
グラファイト・アッパーバンパー (1)
-  Bumper (1)  
バンパー (1)
-  Foam Bumper (1)  
フォームバンパー (1)
-  3mm Nut (1)  
3mm ナット (1)
-  M3 x 8 Button Screw (2)  
M3 x 8 ボタンスクリュー (2)
-  M3 x 10 Button Screw (2)  
M3 x 10 ボタンスクリュー (2)
-  M3 x 10 Flat Screw (5)  
M3 x 10 フラットスクリュー (5)
-  Body Clip (8)  
ボディークリップ (8)
-  Front Body Post (2)  
フロント・ボディーポスト (2)
-  Rear Body Post (2)  
リア・ボディーポスト (2)
-  Body Post Cushion (4)  
ボディーポストクッション (4)

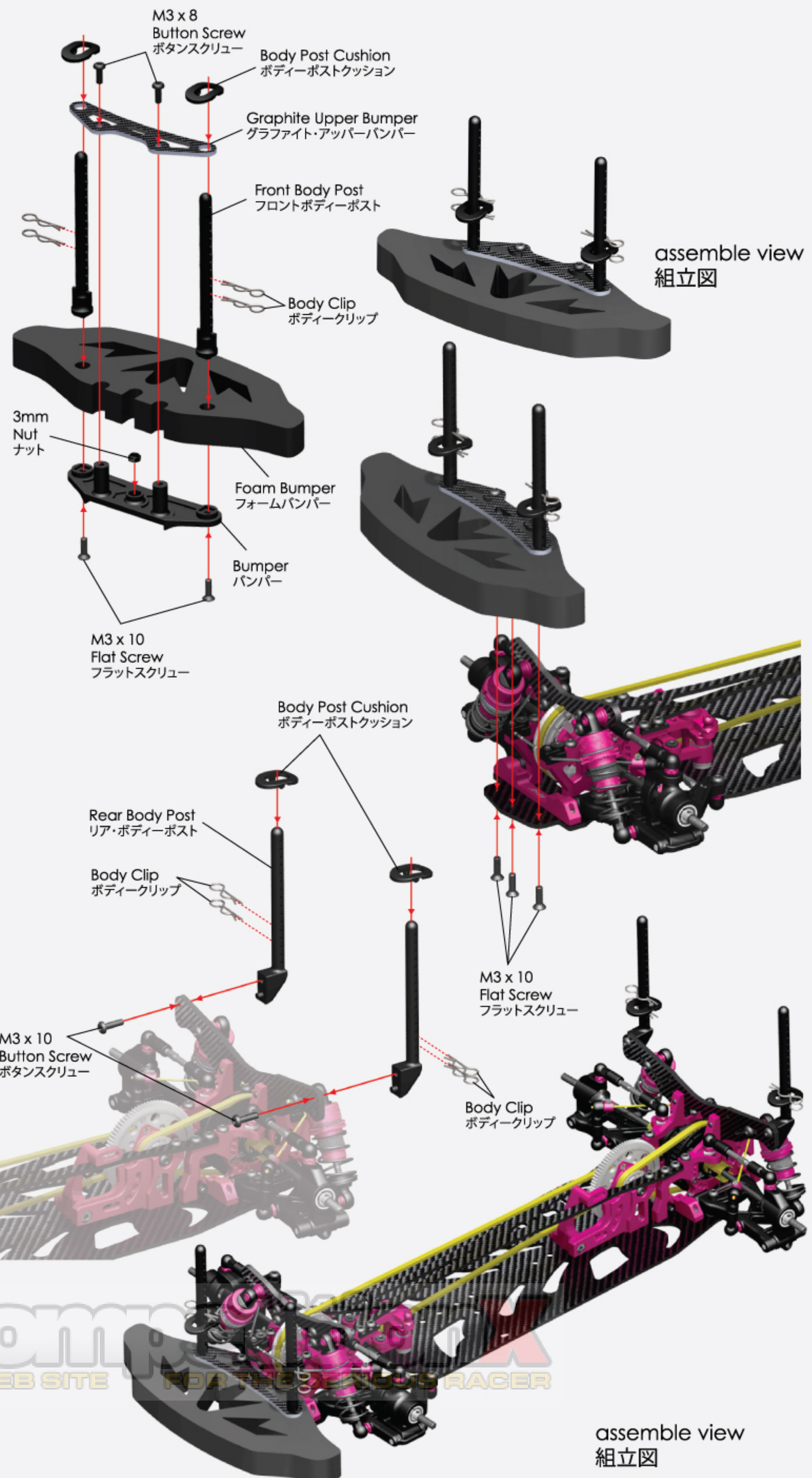

COMPETITION RACER  
A WEB SITE FOR THE COMPETITION RACER

# 18. RC Unit Installation / RCユニットの取り付け



**BAG 9** **BAG 10**

**Servo Saver**  
サーボセイバー

**Servo Saver - SANWA, JR ACOMS, KO**  
サーボセイバー - SANWA, JR ACOMS, KO

**Servo Saver - TAMIYA FUTABA**  
サーボセイバー - TAMIYA FUTABA

**Servo Saver**  
サーボセイバー

**Servo Saver Spring - Silver (1) / Gold (2)**  
サーボセイバースプリング - シルバー (1) / ゴールド (2)

**Battery Post (2)**  
バッテリーポスト (2)

**Servo Post-A (1) Servo Post-B (1)**  
サーボポスト-A (1) サーボポスト-B (1)

**M3 x 6 x 2.0 Spacer (2)**  
M3 x 6 x 2.0 スペーサー (2)

**M3 Countersink Washer (6)**  
M3 カウンターシンクワッシャー (6)

**4.8mm Ball Stud (1)**  
4.8mm ボールスタッド (1)

**M3 x 8 Flat Screw (8)**  
M3 x 8 フラットスクリュー (8)

**M3 x 6 Button Screw (1)**  
M3 x 6 ボタンスクリュー (1)

**M3 x 8 Button Screw (1)**  
M3 x 8 ボタンスクリュー (1)

**M3 x 16 Set Screw (1)**  
M3 x 16 セットスクリュー (1)

**4.8mm x 15mm Ball Cap (2)**  
4.8mm x 15mm ボールキャップ (2)

**Servo Saver Spring - Gold**  
サーボセイバースプリング - ゴールド

**Servo Saver Spring - Silver**  
サーボセイバースプリング - シルバー

**assemble view**  
組立図

**Servo saver - SANWA, JR ACOMS, KO**  
サーボセイバー - SANWA, JR ACOMS, KO

**Servo saver - TAMIYA FUTABA**  
サーボセイバー - TAMIYA FUTABA

**M3 x 16 Set Screw**  
セットスクリュー

**4.8mm x 15mm Ball Cap**  
ボールキャップ

**assemble view**  
組立図

**M3 Countersink Washer**  
M3 カウンターシンクワッシャー

**M3 x 8 Flat Screw**  
フラットスクリュー

**M3 x 6 x 2.0 Spacer**  
スペーサー

**Battery Post**  
バッテリーポスト

**Servo (not included)**  
サーボ (製品には含めません)

**Servo Post - A**  
サーボポスト - A

**Servo Post - B**  
サーボポスト - B

**M3 Countersink Washer**  
M3 カウンターシンクワッシャー

**4.8mm Ball Stud**  
ボールスタッド

**M3 x 6 Button Screw**  
ボタンスクリュー

**Servo Saver**  
サーボセイバー

**M3 x 8 Button Screw**  
ボタンスクリュー

**M3 x 8 Flat Screw**  
フラットスクリュー

**Motor (not included)**  
モーター (製品には含めません)

**M3 x 3 Set Screw**  
セットスクリュー (not included / 製品には含めません)

**48 Pitch Pinion Gear 18T (not included)**  
48 ピッチピニオンギア18T (製品には含めません)

**M3 x 8 Flat Screw**  
フラットスクリュー

**M3 x 8 Flat Screw**  
フラットスクリュー

**M3 x 8 Flat Screw**  
フラットスクリュー

**COMPETE**  
A WEB SITE FOR THE SERIOUS RACER

# 18. RC Unit Installation / RCユニットの取り付け



BAG 2

BAG 10



M3 x 6 Button Screw  
ボタンスクリュー

Double Side Stick Tape  
ダブルサイドステッカーテープ

M3 x 6 Button Screw (2)  
M3 x 6 ボタンスクリュー (2)

Antenna and Antenna Rod Head  
アンテナ & アンテナロッドヘッド

Motor (not included)  
モーター (製品には含めません)

Antenna and Antenna Rod Head  
アンテナ & アンテナロッドヘッド

ESC (not included)  
ESC (製品には含めません)

Receiver (not included)  
レシーバー (製品には含めません)

Double Side Stick Tape  
ダブルサイドステッカーテープ

Battery (not included)  
バッテリー (製品には含めません)

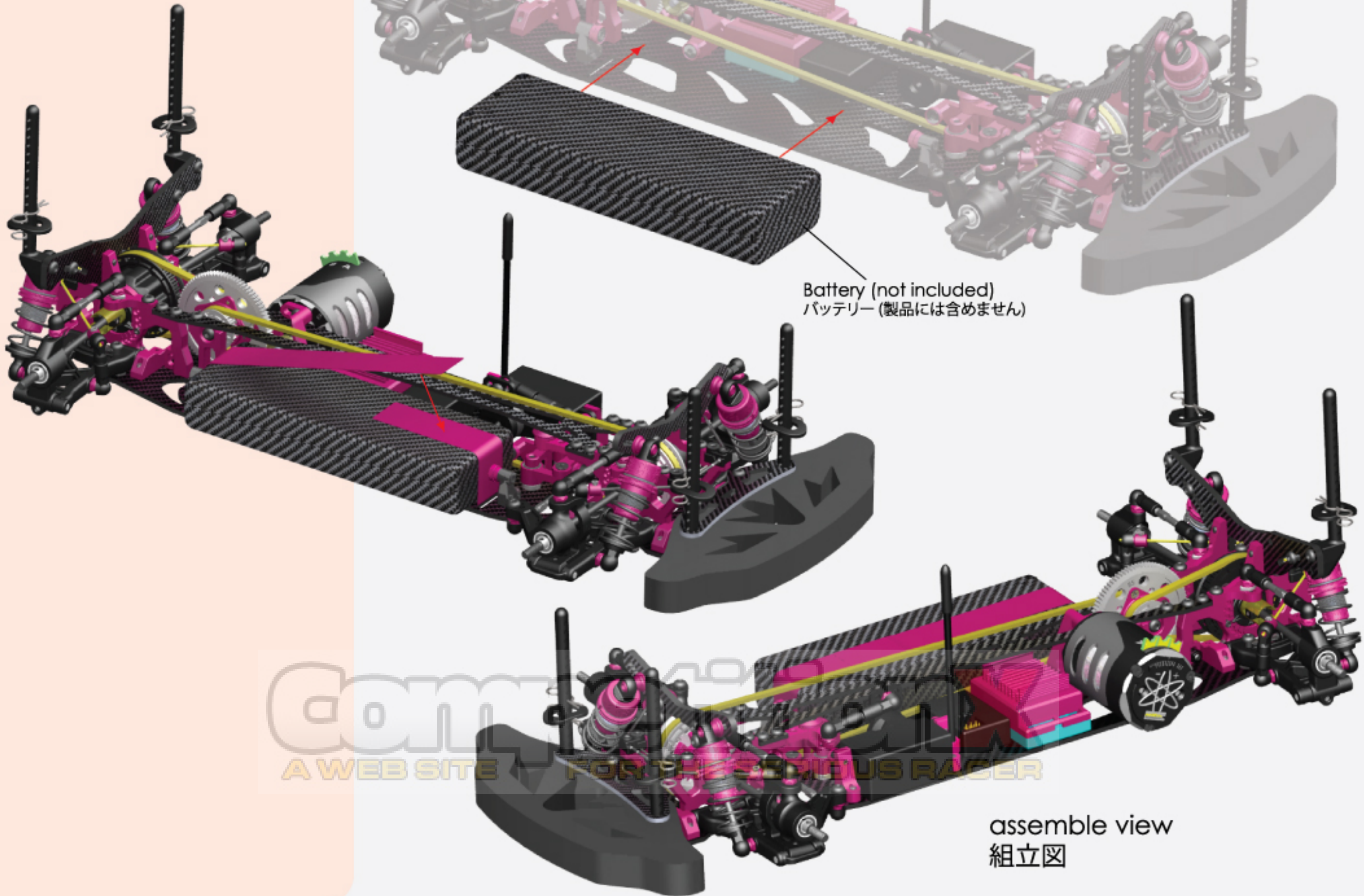

COMPACT RACER  
A WEB SITE FOR THE JAPANESE RACER

assemble view  
組立図

# 19. Rim Assemble / リムの組立て



BAG 10

BAG 11



Adaptor - 4mm (4)  
アダプター - 4mm (4)



Flanged Nut - 4mm (4)  
フランジナット - 4mm (4)



M2 x 10 Pin (4)  
M2 x 10 ピン (4)

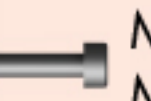

M1.6 x 6 Socket Screw (4)  
M1.6 x 6 ソケットスクリュー (4)





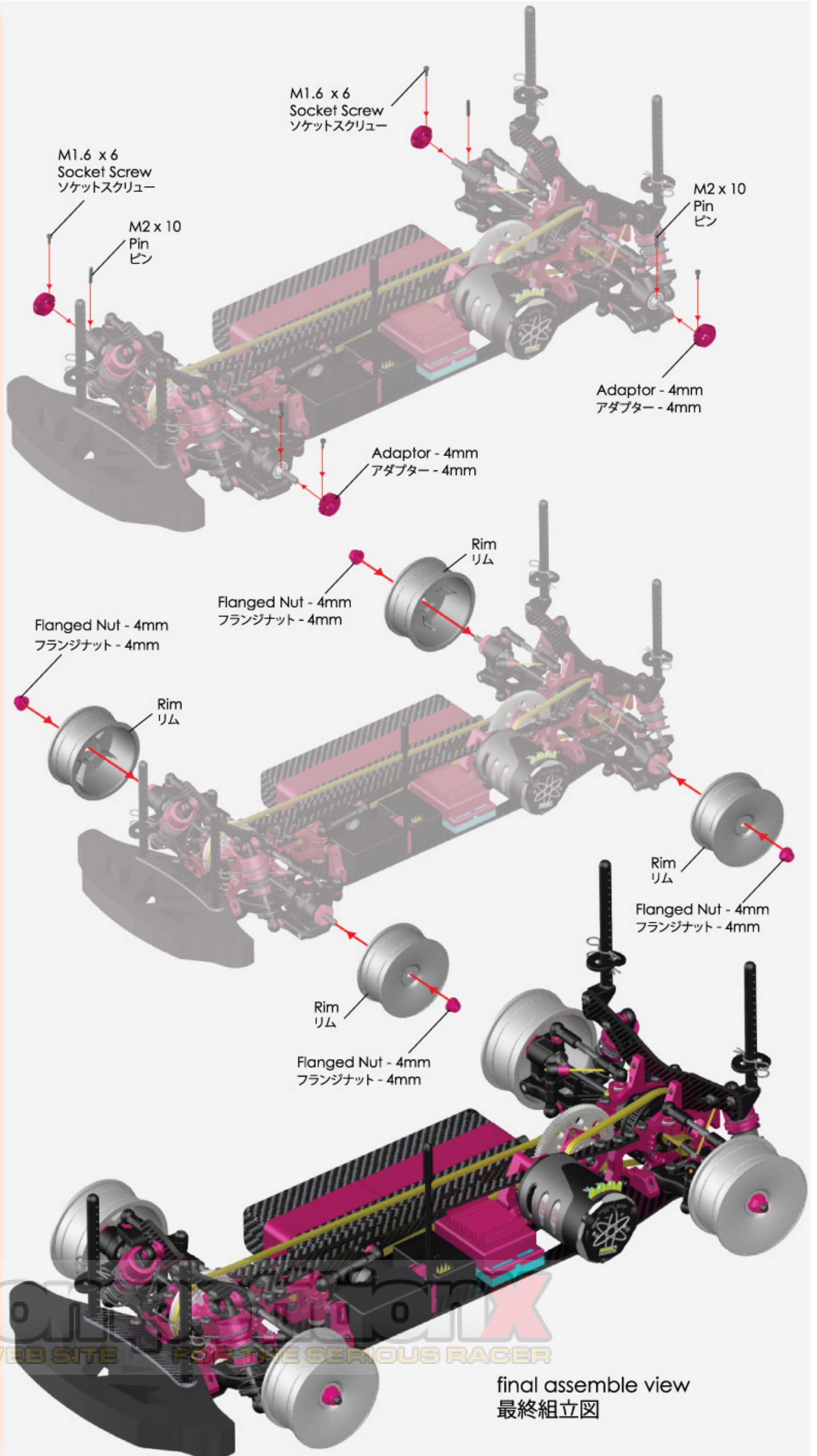







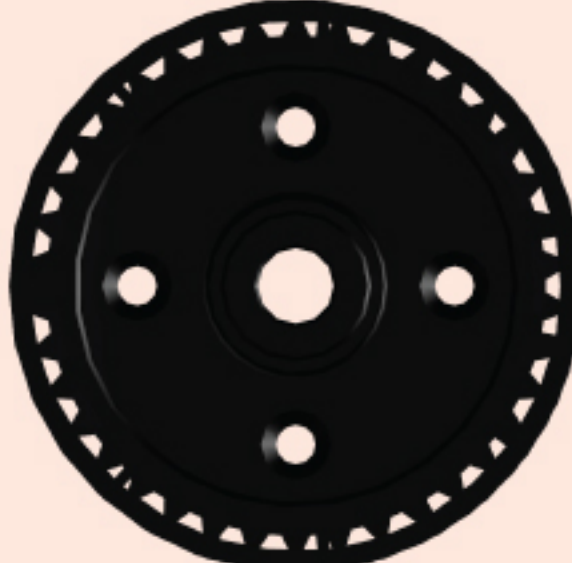







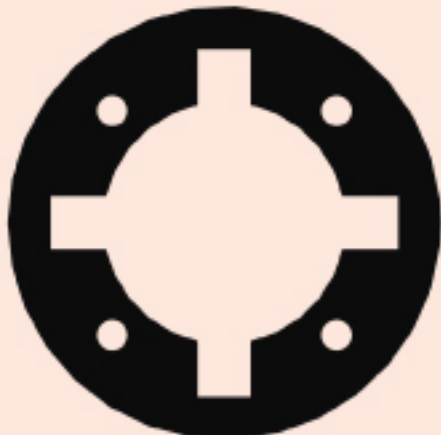

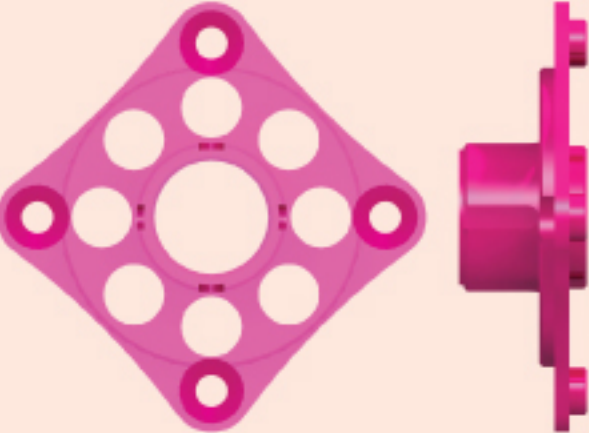
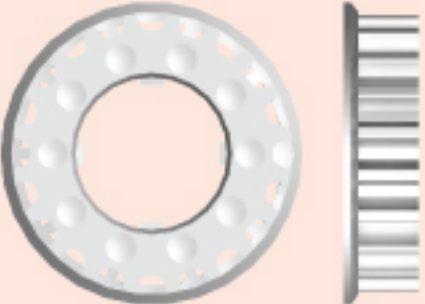
Rim (4)  
リム (4)

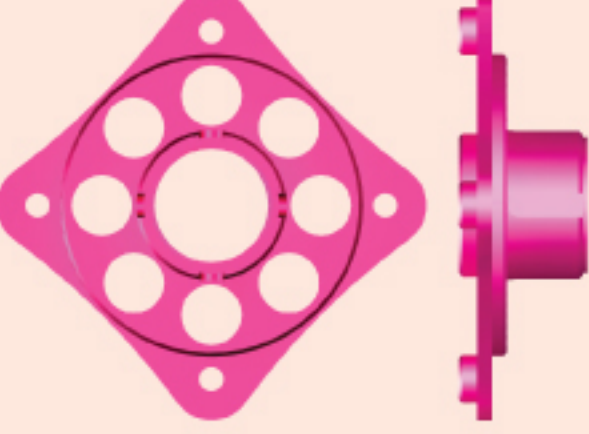

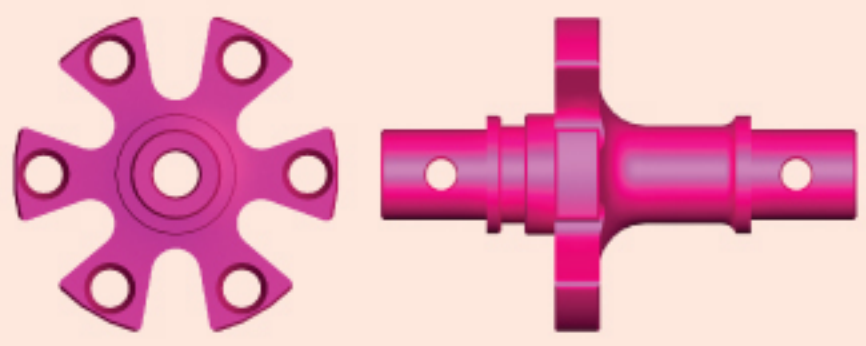
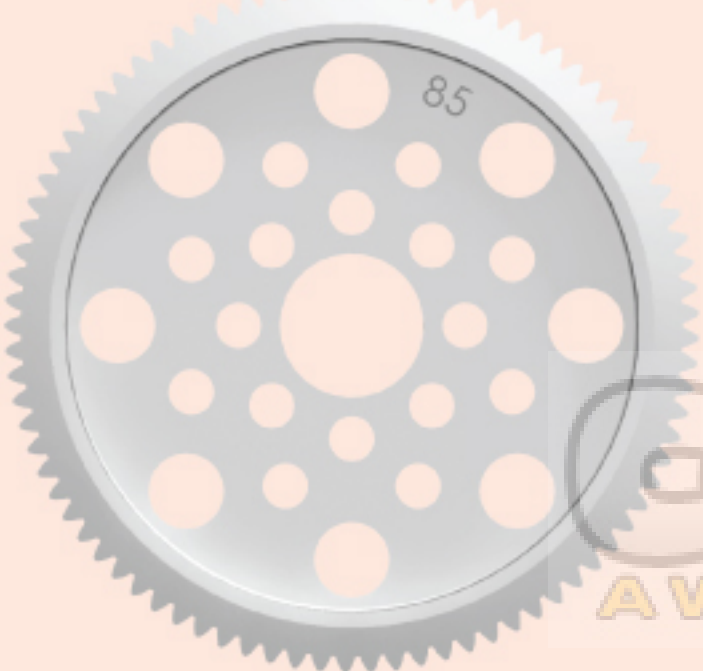
GOLDEN  
A WEB SITE FOR THE SERIOUS RACER

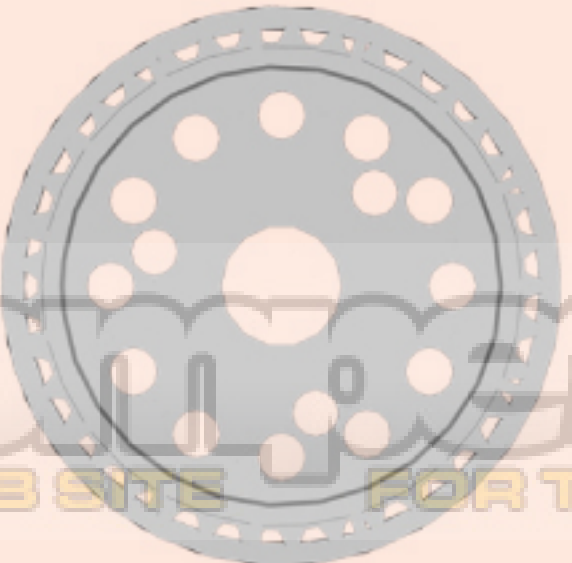
## 20. Parts Include / 製品に含めるパーツ



			
Gear Differential Housing (1) ギアデフハウジング (1)	38T Pulley (1) 38T プーリー (1)	Differential Outer Joint (2) デフアウタージョイント (2)	18T Bevel Gear 0.8 pitch (2) 18Tベベルギア0.8ピッチ (2)
			
10T Bevel Gear 0.8 pitch (4) 10Tベベルギア0.8ピッチ (4)	M3.5 x 23.3 Pin (2) M3.5 x 23.3 ピン (2)	M5 x 15.4 x 0.3 Spacer (6) M5 x 15.4 x 0.3 スペーサー (6)	M2 x 10 Pin (4) M2 x 10 ピン (4)
			
M3.5 x 9.5 x 0.2 Spacer (4) M3.5 x 9.5 x 0.2 スペーサー (4)	M2.6 x 10 Flat Screw (4) M2.6 x 10 フラットスクリュー (4)	Rubber Pad (1) ラバーパッド (1)	M4 x 1.5 O-Ring (2) M4 x 1.5 Oリング (2)
			
Gear Adaptor - Left (1) ギアアダプター - 左側 (1)	Center Pulley - 19T (2) センタープーリー - 19T (2)	2000 SO 2000 SILICON OIL 2000 シリコンオイル	M3 x 6 Button Screw (3) M3 x 6 ボタンスクリュー (3)
			
Gear Adaptor - Right (1) ギアアダプター - 右側 (1)	M5 x 8 x 2.5mm Bearing (2) M5 x 8 x 2.5mm ベアリング (2)	Front Solid Axle (1) フロント・ソリッドアクスル (1)	
			
Spur Gear 48 Pitch - 85T (1) スパークリアー・48ピッチ - 85T (1)	M5 x 18mm Post (1) M5 x 18mm ポスト (1)	Solid Axle Outer Joint (2) ソリッドアクスル・アウタージョイント (2)	
			
38T Pulley (1) 38T プーリー (1)	M2 x 5 Flat Screw (4) M2 x 5 フラットスクリュー (4)	Solid Axle Outer Tube (2) ソリッドアクスル・アウターチューブ (2)	
			
		M10 x 15 x 4mm Bearing (4) M10 x 15 x 4mm ベアリング (4)	

20. Parts Include / 製品に含めるパーツ



Graphite Chassis  
グラファイト・シャーシ

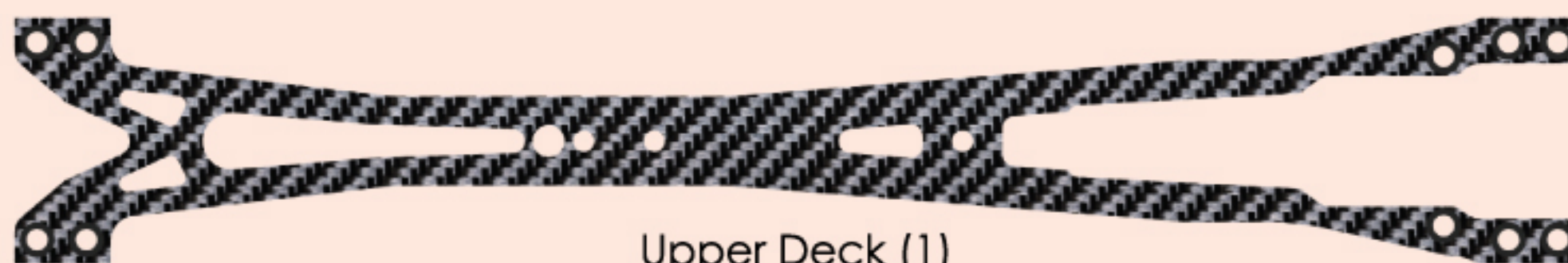

Upper Deck (1)  
アッパーデッキ (1)



Antenna and Antenna Rod Head  
アンテナ & アンテナロッドヘッド



Rear Shock Tower (1)  
リア・ショックタワー (1)

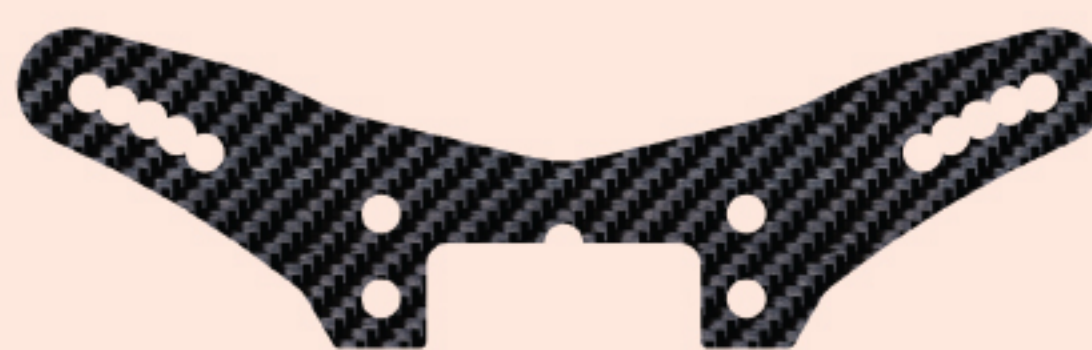

Front Shock Tower (1)  
フロント・ショックタワー (1)



Foam Bumper (1)  
フォームバンパー (1)



Graphite Upper Bumper (1)  
グラファイト・アッパーバンパー (1)



Double Side Stick Tape  
ダブルサイドステッカーテープ



Bearing Holder - A (2)  
ベアリングホルダー - A (2)

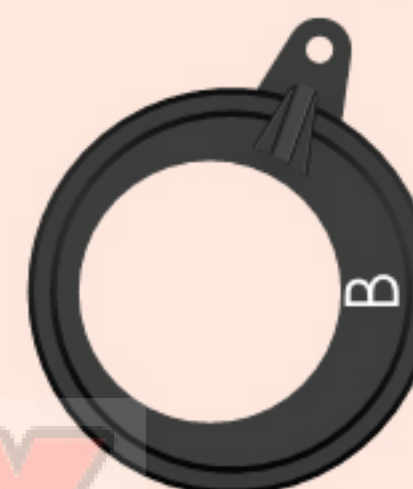

Bearing Holder - B (2)  
ベアリングホルダー - B (2)



Front Belt - 516 (1)  
フロント・ベルト - 516 (1)



Rear Belt - 177 (1)  
リア・ベルト - 177 (1)



M1.6 x 5 Socket Screw (4)  
M1.6 x 5 ソケットスクリュー (4)

## 20. Parts Include / 製品に含めるパーツ



Front Bulkhead - Left (1)  
フロント・バルクヘッド - 左側 (1)

Front Bulkhead - Right (1)  
フロント・バルクヘッド - 右側 (1)



Center Pulley Mount (1)  
センタープーリー・マウント (1)



Rear Bulkhead - Left (1)  
リア・バルクヘッド - 左側 (1)

Rear Bulkhead - Right (1)  
リア・バルクヘッド - 右側 (1)



Motor Mount Root (1)  
モーターマウント・ルート (1)

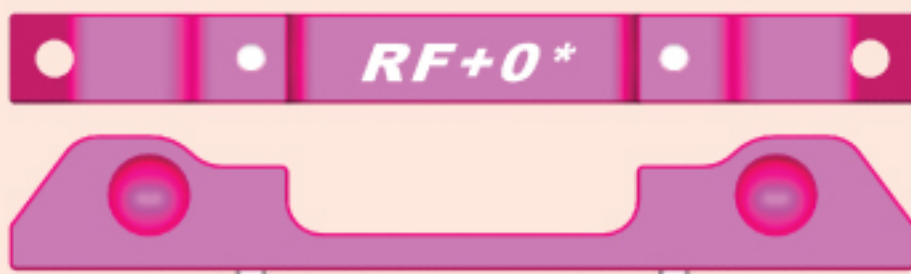

Suspension Mount RF+0 (0 Degree) (1)  
サスマウントRF+0 (0度) (1)

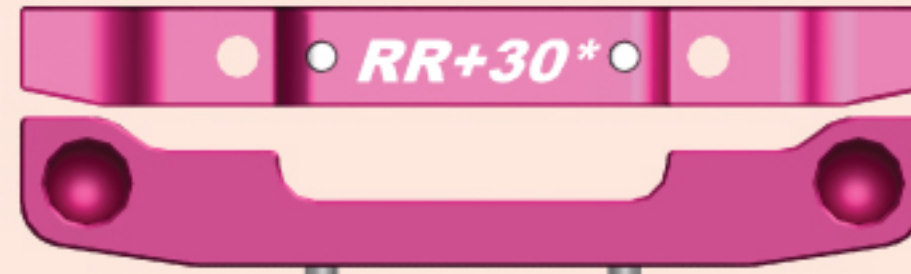

Suspension Mount RR+3 (3 Degree) (1)  
サスマウントRR+3 (3度) (1)



Suspension Mount FR+0 (0 Degree) (1)  
サスマウントFR+0 (0度) (1)

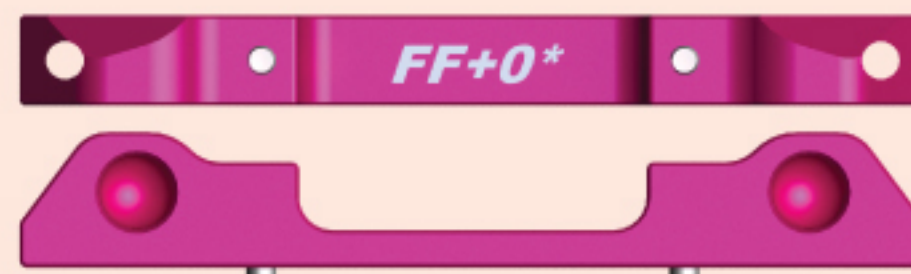

Suspension Mount FF+0 (0 Degree) (1)  
サスマウントFF+0 (0度) (1)

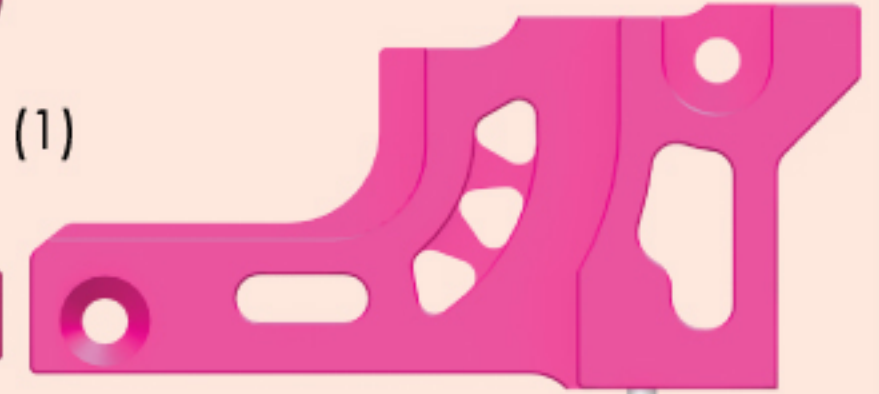

Motor Mount (1)  
モーターマウント (1)

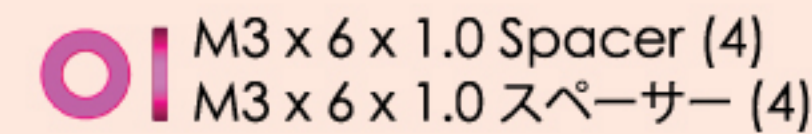

M3 x 6 x 1.0 Spacer (4)  
M3 x 6 x 1.0 スペーサー (4)

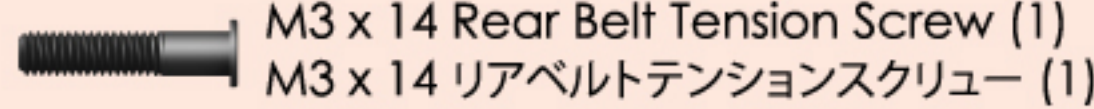

M3 x 14 Rear Belt Tension Screw (1)  
M3 x 14 リアベルトテンションスクリュー (1)

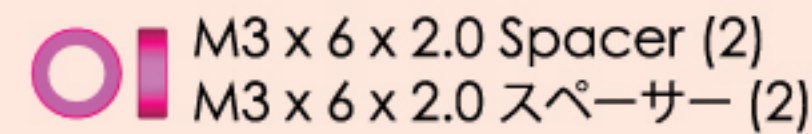

M3 x 6 x 2.0 Spacer (2)  
M3 x 6 x 2.0 スペーサー (2)

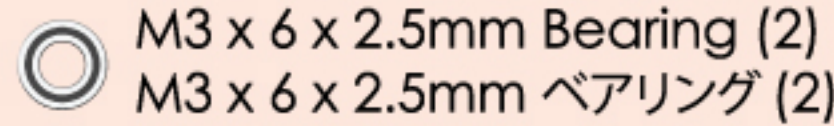

M3 x 6 x 2.5mm Bearing (2)  
M3 x 6 x 2.5mm ベアリング (2)

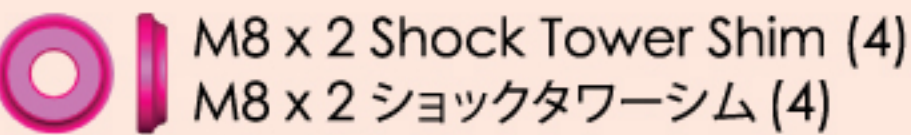

M8 x 2 Shock Tower Shim (4)  
M8 x 2 ショックタワーシム (4)

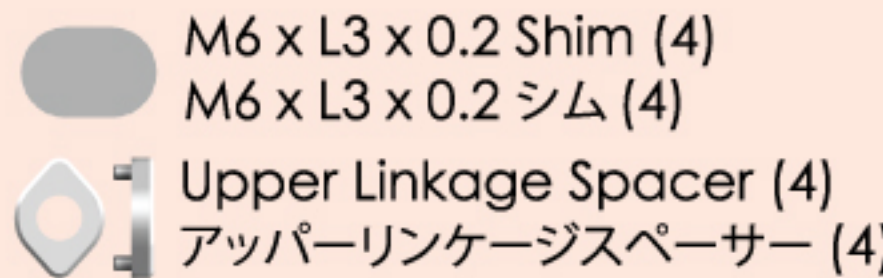

M6 x L3 x 0.2 Shim (4)  
M6 x L3 x 0.2 シム (4)

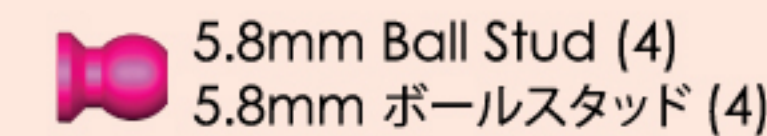

5.8mm Ball Stud (4)  
5.8mm ボールスタッド (4)

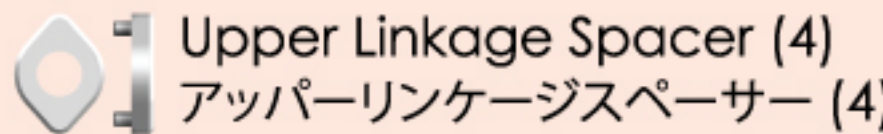

Upper Linkage Spacer (4)  
アッパーリンケージスペーサー (4)

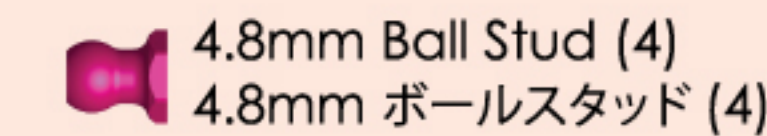

4.8mm Ball Stud (4)  
4.8mm ボールスタッド (4)

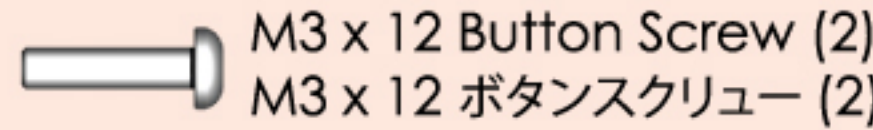

M3 x 12 Button Screw (2)  
M3 x 12 ボタンスクリュー (2)

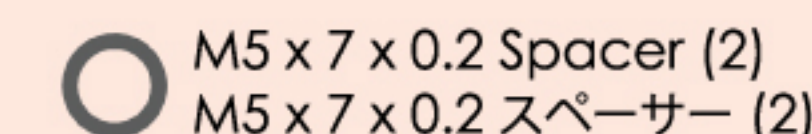

M5 x 7 x 0.2 Spacer (2)  
M5 x 7 x 0.2 スペーサー (2)

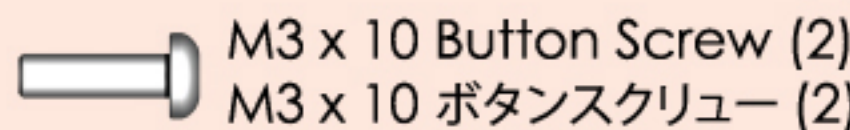

M3 x 10 Button Screw (2)  
M3 x 10 ボタンスクリュー (2)

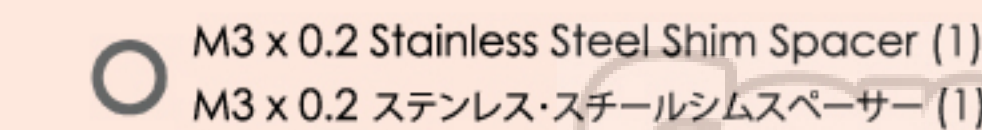

M3 x 0.2 Stainless Steel Shim Spacer (1)  
M3 x 0.2 ステンレス・スチールシムスペーサー (1)

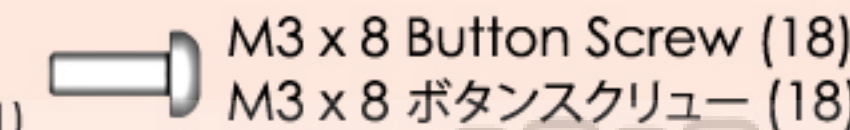

M3 x 8 Button Screw (18)  
M3 x 8 ボタンスクリュー (18)

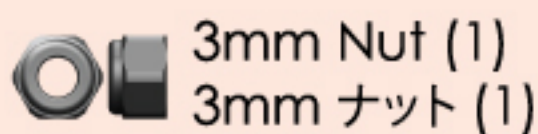

3mm Nut (1)  
3mm ナット (1)

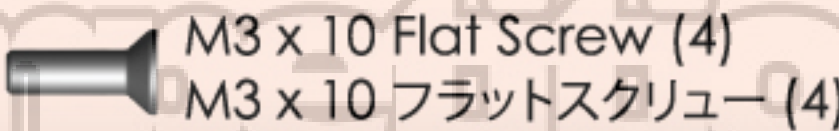

M3 x 10 Flat Screw (4)  
M3 x 10 フラットスクリュー (4)



Rear Belt Tension Nut (1)  
リアベルトテンションナット (1)

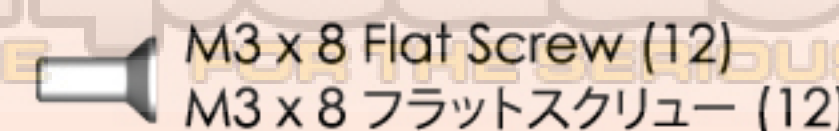

M3 x 8 Flat Screw (12)  
M3 x 8 フラットスクリュー (12)



M3 x 6 Flat Screw (4)  
M3 x 6 フラットスクリュー (4)

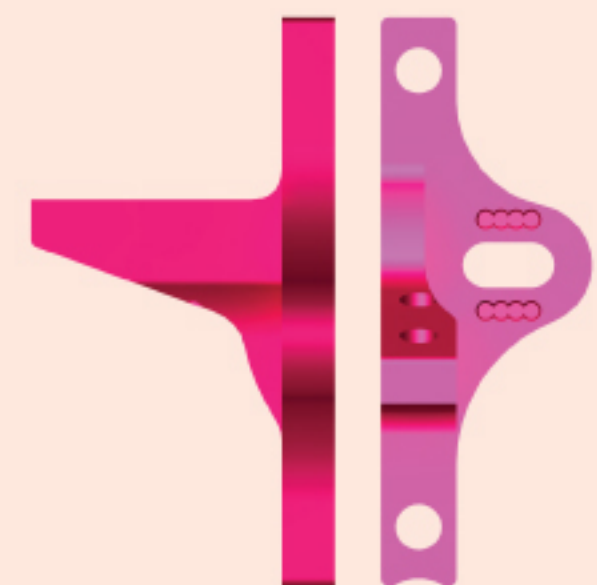

Bulkhead Cover - Right (2)  
バルクヘッドカバー - 右側 (2)

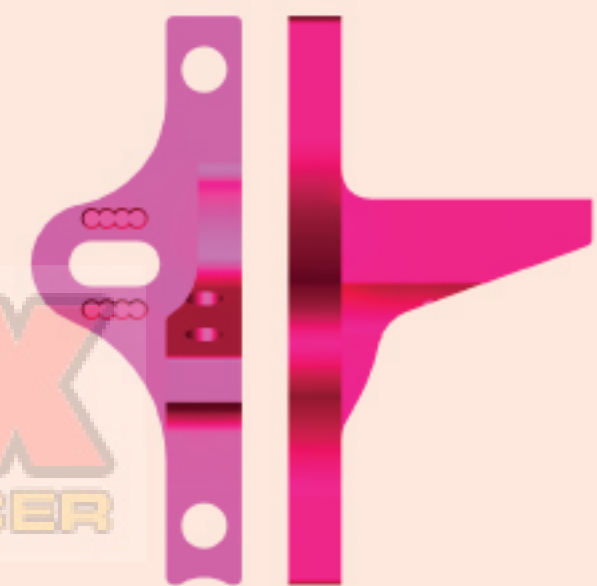

Bulkhead Cover - Left (2)  
バルクヘッドカバー - 左側 (2)



## 20. Parts Include / 製品に含めるパーツ

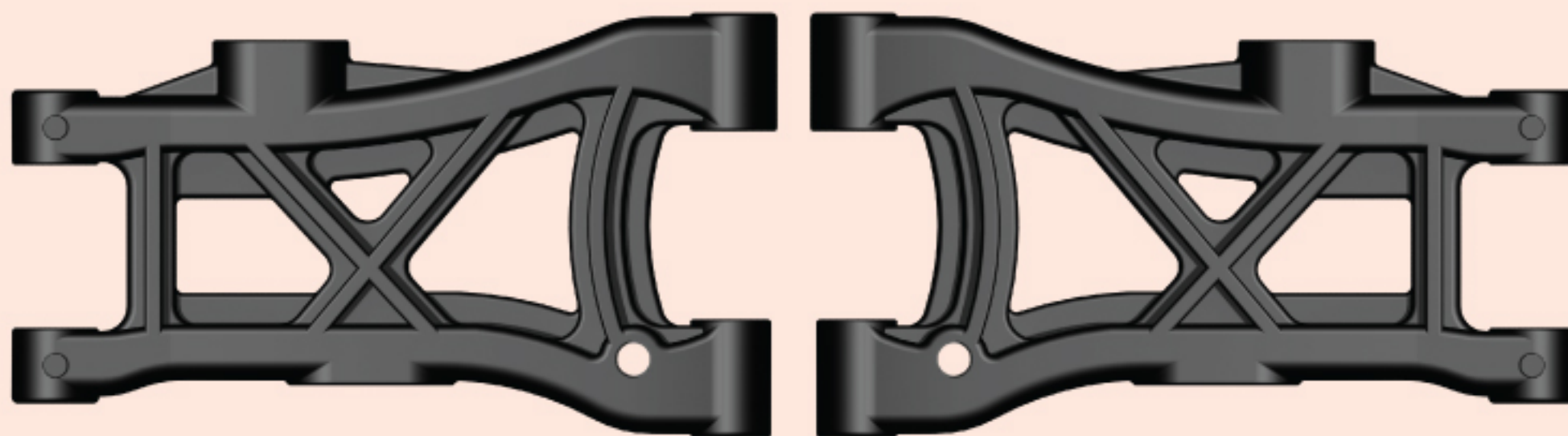

Rear Suspension Arm (2)  
リア・サスアーム (2)

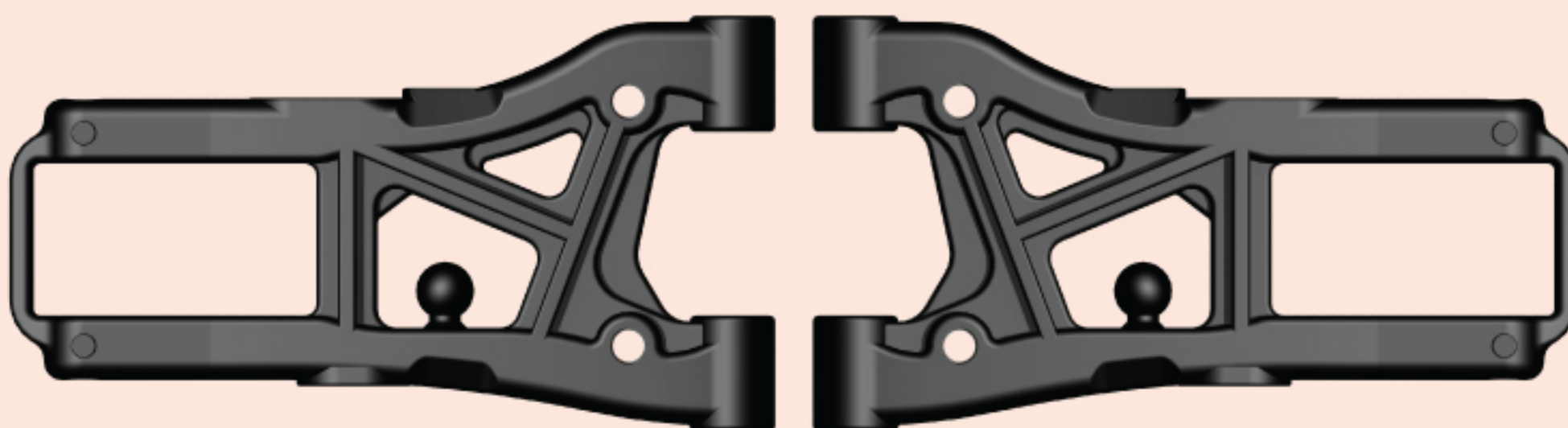

Front Suspension Arm (2)  
フロント・サスアーム (2)



Rear Upright (2)  
リア・アップライト (2)

C-Hub Right (1)  
Cハブ右側 (1)

C-Hub Left (1)  
Cハブ左側 (1)

Knuckle Arm (2)  
ナックルアーム (2)

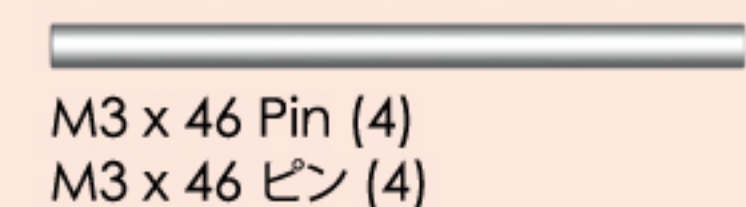

M3 x 46 Pin (4)  
M3 x 46 ピン (4)



M3 x 25 Pin (2)  
M3 x 25 ピン (2)



M3 x 22.9 Pin (2)  
M3 x 22.9 ピン (2)



M3 x 12 Set Screw (2)  
M3 x 12 セットスクリュー (2)



M3 x 10 Set Screw (8)  
M3 x 10 セットスクリュー (8)



M3 x 6 Set Screw (4)  
M3 x 6 セットスクリュー (4)



M5.7 x 5.5 Flanged Tube (2)  
M5.7 x 5.5 フランジチューブ (2)



M5.7 x 4.2 Flanged Tube (2)  
M5.7 x 4.2 フランジチューブ (2)



Pivot Ball (8)  
ピボットボール (8)



M3 x 12 Button Screw (4)  
M3 x 12 ボタンスクリュー (4)



M3 x 10 Button Screw (4)  
M3 x 10 ボタンスクリュー (4)



M3 x 8 Flat Screw (6)  
M3 x 8 フラットスクリュー (6)



5.8mm Ball Stud (2)  
5.8mm ボールスタッド (2)



4.8mm Ball Stud (10)  
4.8mm ボールスタッド (10)



M3 x 6 x 1.0 Spacer (10)  
M3 x 6 x 1.0 スペーサー (10)



## 20. Parts Include / 製品に含めるパーツ



BAG  
5

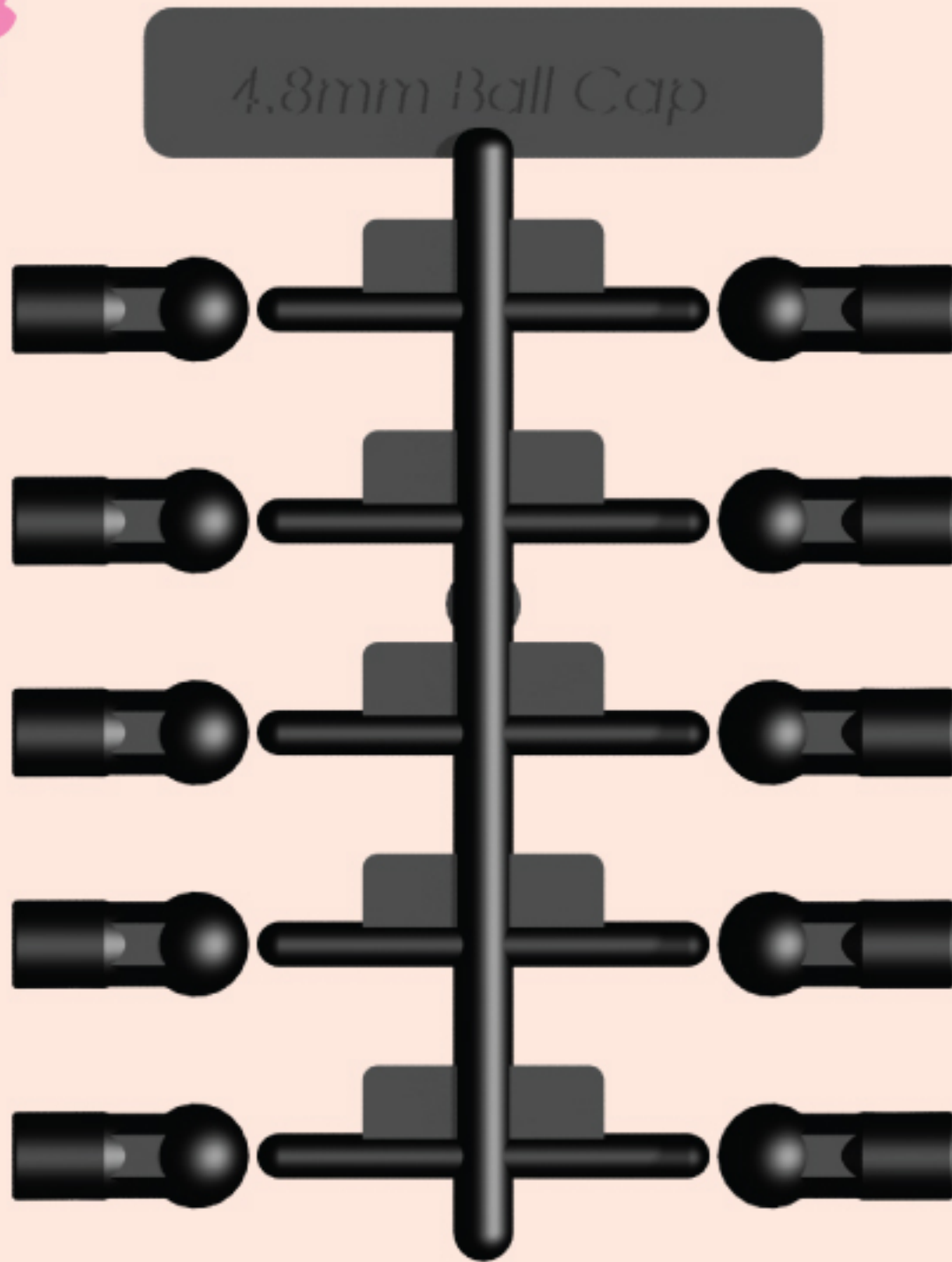

4.8mm x 12mm Ball Cap Set (1)  
4.8mm x 12mm ボールキャップセット (1)

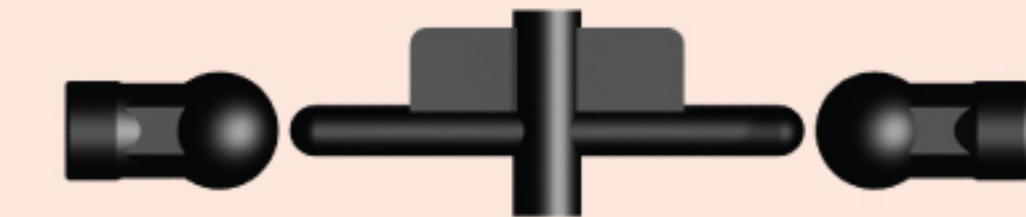

4.8mm x 9mm Ball Cap Set (3)  
4.8mm x 9mm ボールキャップセット (3)

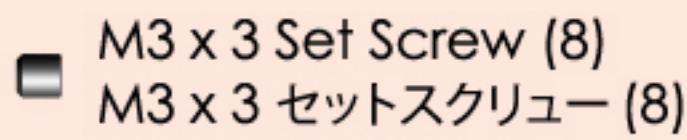

M3 x 3 Set Screw (8)  
M3 x 3 セットスクリュー (8)



M3 x 12 Set Screw (4)  
M3 x 12 セットスクリュー (4)



M3 x 10 Flat Screw (4)  
M3 x 10 フラットスクリュー (4)



Stabilizer Mount (4)  
スタビライザーマウント (4)



Stabilizer Base Mount (4)  
スタビライザー・ベースマウント (4)



4.75mm Stabilizer Ball (4)  
4.75mm スタビライザーボール (4)



M5 x 10 x 4 Bearing (8)  
M5 x 10 x 4 ベアリング (8)



Universal Shaft Cushion (2)  
ユニバーサルシャフトクッション (2)

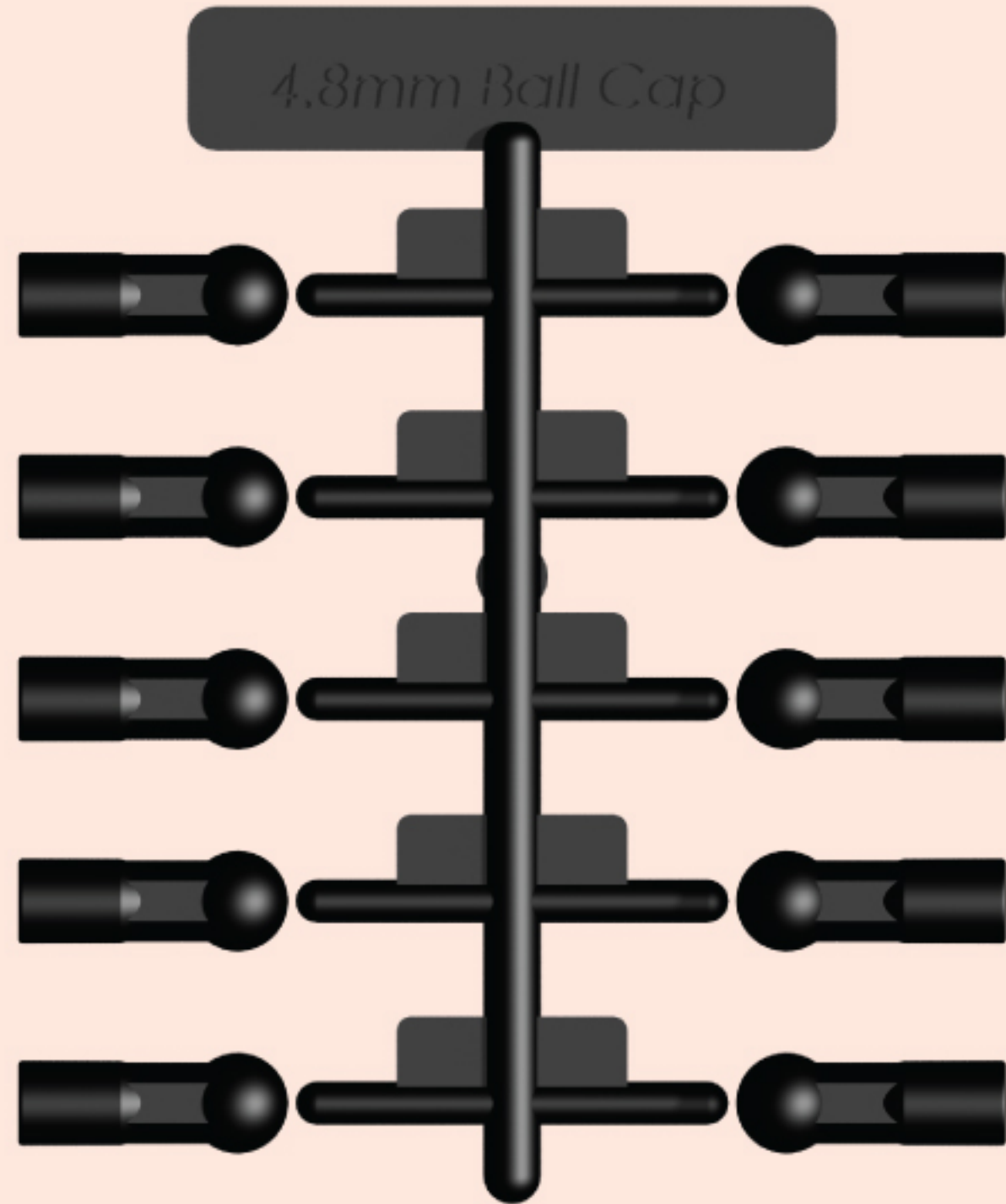

4.8mm x 15mm Ball Cap Set (2)  
4.8mm x 15mm ボールキャップセット (2)



M3 x 32 Turnbuckle (4)  
M3 x 32 ターンバックル (4)



M3 x 40 Turnbuckle (2)  
M3 x 40 ターンバックル (2)



Turnbuckle Tool - 3mm  
ターンバックルツール - 3mm



Front Stabilizer - Black [1.4mm] (1)  
フロント・スタビライザー - ブラック [1.4mm] (1)



Rear Stabilizer - Gold [1.2mm] (1)  
リア・スタビライザー - ゴールド [1.2mm] (1)



Universal Shaft - 44mm (2)  
ユニバーサルシャフト - 44mm (2)

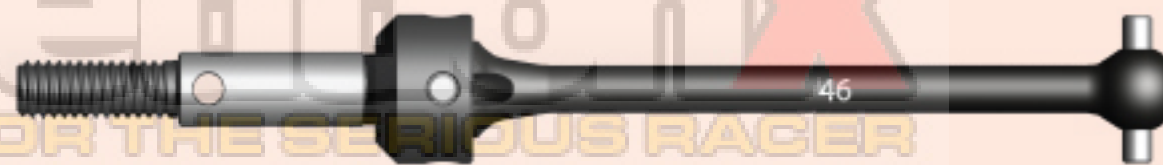

Universal Shaft - 46mm (2)  
ユニバーサルシャフト - 46mm (2)

## 20. Parts Include / 製品に含めるパーツ



BAG  
6



Steering Arm - Right (1)  
ステアリングアーム - 右側 (1)



Steering Lower Base (1)  
ステアリングローワーベース (1)



Upper Steering Arm (1)  
アッパーステアリングアーム (1)



Steering Arm - Left (1)  
ステアリングアーム - 左側 (1)



Steering Link (1)  
ステアリングリンク (1)



M11 x 2 Spacer (1)  
M11 x 2 スペーサー (1)



4.8mm Ball Stud (1)  
4.8mm ボールスタッド (1)



M3 x 16 Flat Screw (2)  
M3 x 16 フラットスクリュー (2)



M8 x 10 Steering Post (2)  
M8 x 10 ステアリングポスト (2)



M3 x 8 Flat Screw (3)  
M3 x 8 フラットスクリュー (3)



4.8mm Ball Stud (M3 x 6mm) (2)  
4.8mm ボールスタッド (M3 x 6mm) (2)



M3 x 6 Flat Screw (1)  
M3 x 6 フラットスクリュー (1)



M3 x 6 x 1.0 Spacer (2)  
M3 x 6 x 1.0 スペーサー (2)



M3 x 6 Button Screw (1)  
M3 x 6 ボタンスクリュー (1)



M5 x 0.2 Stainless Steel Shim Spacer (3)  
M5 x 0.2 ステンレス・スチールシムスペーサー (3)



M3 x 6 x 2.5mm Bearing (3)  
M3 x 6 x 2.5mm ベアリング (3)



M3 x 0.2 Stainless Steel Shim Spacer (3)  
M3 x 0.2 ステンレス・スチールシムスペーサー (3)



M5 x 8 x 2.5mm Bearing (6)  
M5 x 8 x 2.5mm ベアリング (6)



M3 x 8 Set Screw (1)  
M3 x 8 セットスクリュー (1)

BAG  
7



Adjust Ring (4)  
アジャストリング (4)



M3 x 25.5 Shock Shaft (4)  
M3 x 25.5 ショックシャフト (4)



Upper Cover (4)  
アッパーカバー (4)

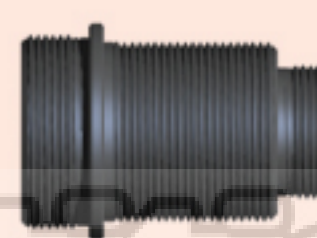

Oil Shock Body (4)  
オイルショックボディー (4)



Bottom Cap (4)  
ボトムキャップ (4)







Shock Top Plastic Cap (4)  
ショックトッププラスチックキャップ (4)

## 20. Parts Include / 製品に含めるパーツ



- |   |  |   |   |
|---|--|---|---|
|    | E-Ring 6 x 2.5 x 0.4mm (10)<br>Eリング 6 x 2.5 x 0.4mm (10) |    | M11.5 x 1.5 O-Ring (4)<br>M11.5 x 1.5 Oリング (4)                  |
|    | O-Ring Spacer (4)<br>Oリングスペーサー (4)                       |     | 4.8mm x 10.2 Ball Cap (2)<br>4.8mm x 10.2 ボールキャップ (2)           |
|    | M2.8 x 1.8 O-Ring (4)<br>M2.8 x 1.8 Oリング (4)             |    | 5.8mm x 10.2 Ball Cap (2)<br>5.8mm x 10.2 ボールキャップ (2)           |
|    | O-Ring Cover (4)<br>Oリングカバー (4)                          |    | Shock Spring Base Cover (4)<br>ショックスプリングベースカバー (4)              |
|   | Shock Piston (3 Holes) (4)<br>ショックピストン (3ホール) (4)        |  | M1.5 x 13 x 21 T5.5 Spring (4)<br>M1.5 x 13 x 21 T5.5 スプリング (4) |
|  | Shock Piston (2 Holes) (4)<br>ショックピストン (2ホール) (4)        |  | SO<br>SILICON OIL<br>シリコンオイル                                    |
|  | Shock Silicon Cap (4)<br>ショックシリコンキャップ (4)                |   |   |

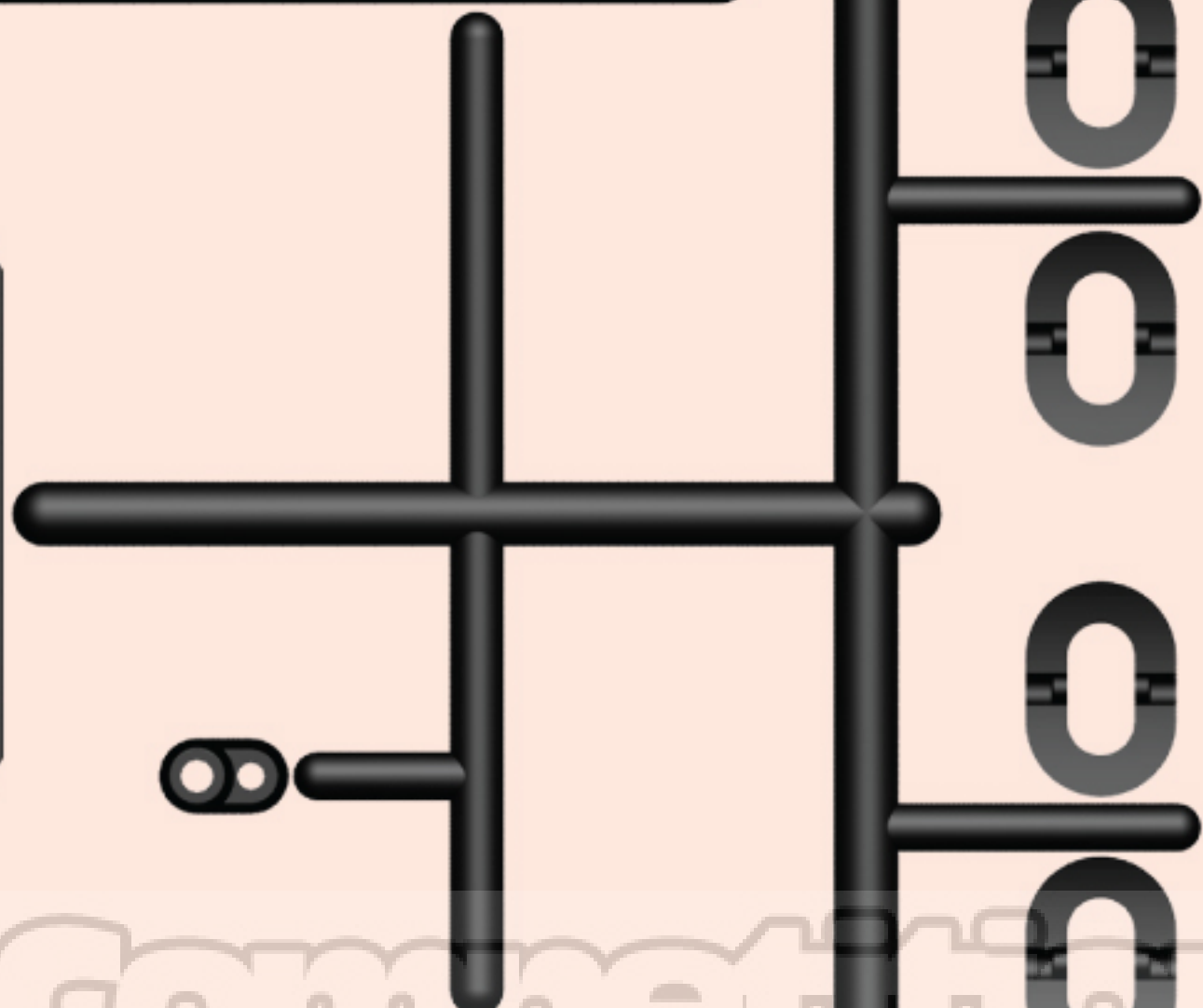

- |  |   |
|--|---|
|  | Bumper (1)<br>バンパー (1)                    |
|  | Body Post Cushion (4)<br>ボディーポストクッション (4) |
|   | Front Body Post (2)<br>フロント・ボディーポスト (2)   |
|  | Rear Body Post (2)<br>リア・ボディーポスト (2)      |
|  | Antenna Post (1)<br>アンテナポスト (1)           |

## 20. Parts Include / 製品に含めるパーツ

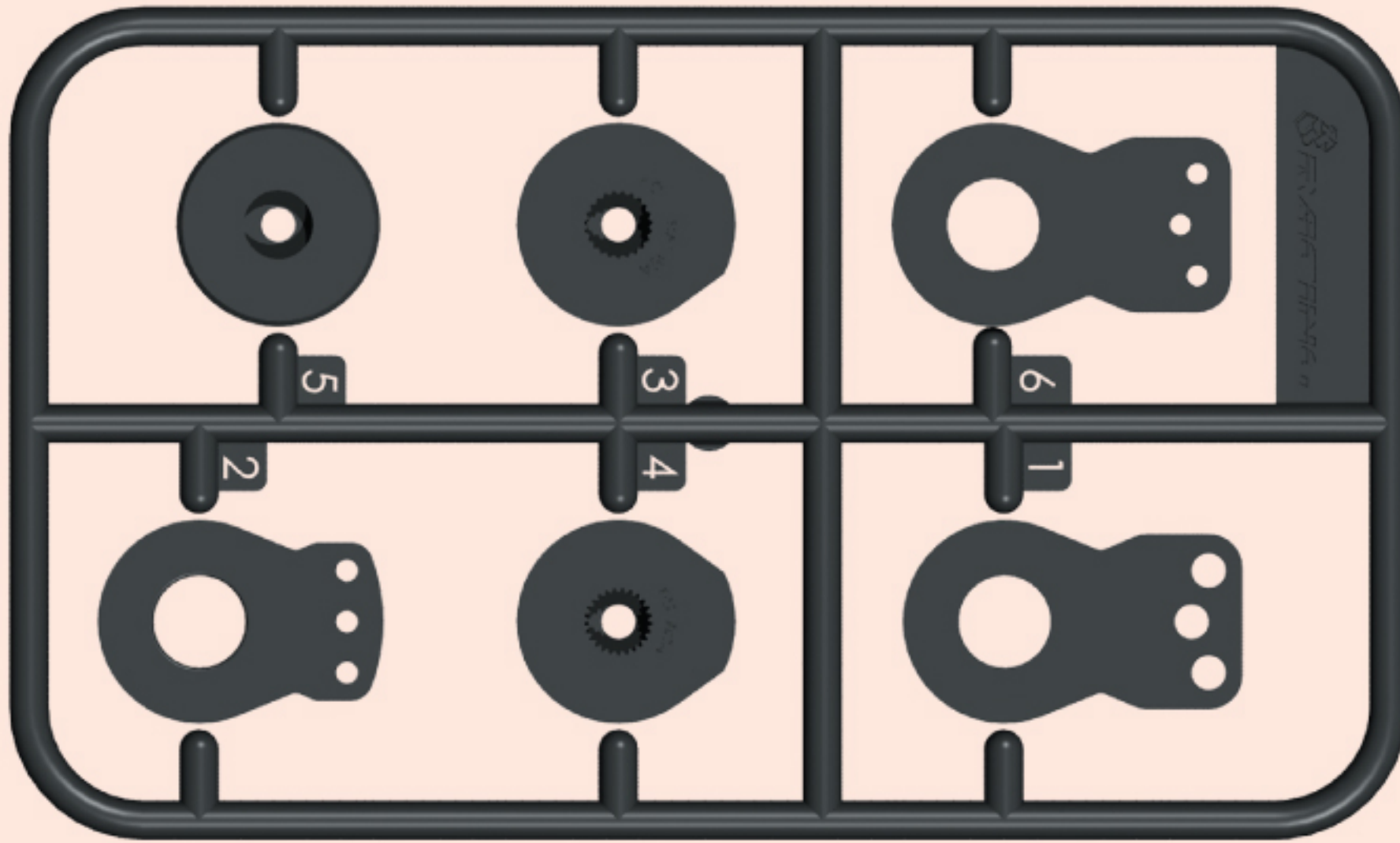

Servo Saver  
サーボセイバー

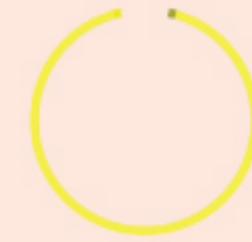

Servo Saver Spring - Gold (2)  
サーボセイバースプリング - ゴールド (2)



Servo Saver Spring - Silver (1)  
サーボセイバースプリング - シルバー (1)



Servo Post - A (1)  
サーボポスト - A (1)



Servo Post - B (1)  
サーボポスト - B (1)



Battery Post (2)  
バッテリーポスト (2)



Adaptor - 4mm (4)  
アダプター - 4mm (4)



4.8mm Ball Stud (1)  
4.8mm ボールスタッド (1)



Flanged Nut - 4mm (4)  
フランジナット - 4mm (4)



M3 Countersink Washer (6)  
M3 カウンターシンクワッシャー (6)



M3 x 6 x 2.0 Spacer (4)  
M3 x 6 x 2.0 スペーサー (4)



M1.6 x 6 Socket Screw (4)  
M1.6 x 6 ソケットスクリュー (4)



M3 x 10 Button Screw (4)  
M3 x 10 ボタンスクリュー (4)



3mm Nut (1)  
3mm ナット (1)



M3 x 8 Button Screw (5)  
M3 x 8 ボタンスクリュー (5)



M3 x 16 Set Screw (1)  
M3 x 16 セットスクリュー (1)



M3 x 6 Button Screw (16)  
M3 x 6 ボタンスクリュー (16)



M2 x 10 Pin (4)  
M2 x 10 ピン (4)



M3 x 10 Flat Screw (7)  
M3 x 10 フラットスクリュー (7)



Body Clip (10)  
ボディークリップ (10)



M3 x 8 Flat Screw (14)  
M3 x 8 フラットスクリュー (14)



Rim (4)  
リム (4)

## 21. Spare Parts & Optional Parts / スペアパーツ & オプションパーツ



3RB-B30 ¥150  
M3 Steel Ball (12pcs)  
M3スチールボール(12pcs)

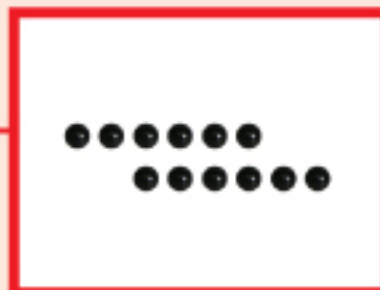

3RB-CM3 ¥1380  
M3 Ceramic Diff Ball (12pcs)  
M3セラミックデフボール(12pcs)

3RAC-BE4812 ¥230  
4.8mm Ball End (12mm) Set (10pcs)  
4.8mmボールエンド(12mm)セット(10pcs)



3RAC-BE4815 ¥230  
4.8mm Ball End (15mm) Set (10pcs)  
4.8mmボールエンド(15mm)セット(10pcs)

3RAC-BS4806/PK ¥460  
4.8mm Ball Stud L=6 (10 pcs)  
4.8mmボールスタッド長6mm (10pcs)

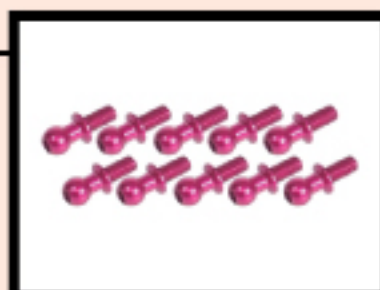

3RAC-BS4810/PK ¥460  
4.8mm Ball Stud L=10 (10 pcs)  
4.8mmボールスタッド長10mm (10pcs)

3RAC-BS48H5/PK ¥460  
4.8mm Hex Ball Stud L=5 (10 pcs)  
4.8mm Hexボールスタッド長5mm (10pcs)

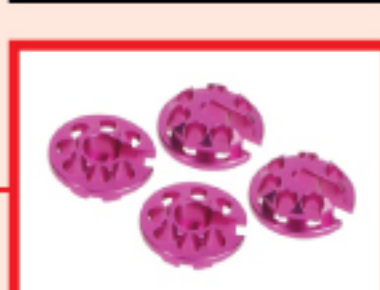

3RAC-DP01/PK ¥610  
Shock Spring Base Cover 13mm  
13mm ALショックスプリングベースカバー

3RAC-DP02/PK ¥610  
Shock Spring Base Cover 13mm(offset-1)  
13mm ALショックスプリングベースカバー(オフセット-1)

3RAC-DP03 ¥459  
Damper Cartridge Liners  
ダンパー用POMボトムスペーサーセット

3RAC-DP04 ¥459  
Machined Derlin 3 Hole Damper Pistons  
ダンパー用POMピストン・3ホール

3RAC-DP05 ¥459  
Machined Derlin 4 Hole Damper Pistons  
ダンパー用POMピストン・4ホール

3RAC-DP06 ¥1224  
Damper Shaft Titanium Coated  
ダンパーシャフトチタンコート

3RAC-NS40/PK ¥610  
4mm Aluminum Locknut Serrated (8pcs)  
4mm ALロックナット(のこぎり歯状) (8pcs)

3RAC-PN2010 ¥150  
2 x 10 Steel Pin  
2 x 10スチールピン

3RAC-SW03 ¥380  
Stainless Steel 3mm Shim Spacer 0.1/0.2/0.3 Thickness (10pcs each)  
ステンレススチール3mmシムスペーサー 0.1/0.2/0.3厚(各10pcs入)

3RAC-SW05 ¥380  
Stainless Steel 5mm Shim Spacer 0.1/0.2/0.3 Thickness (10pcs each)  
ステンレススチール5mmシムスペーサー 0.1/0.2/0.3厚(各10pcs入)

3RAC-SW10 ¥460  
Stainless Steel 10mm Shim Spacer 0.1/0.2/0.3 Thickness (10pcs each)  
ステンレススチール10mmシムスペーサー 0.1/0.2/0.3厚(各10pcs入)

3RAC-TR332 ¥540  
64 Titanium 3mm Turnbuckle - 32mm (2pcs)  
64チタン3mmターンバックル - 32mm(2pcs)

3RAC-TR335 ¥540  
64 Titanium 3mm Turnbuckle - 35mm (2pcs)  
64チタン3mmターンバックル - 35mm(2pcs)

3RAC-TR340 ¥540  
64 Titanium 3mm Turnbuckle - 40mm (2pcs)  
64チタン3mmターンバックル - 40mm(2pcs)

3RAC-WF305/PK ¥340  
Aluminium M3 Flat Washer 0.5mm (10pcs)  
AL M3フラット0.5mmワッシャー(10pcs)

3RAC-WF310/5/PK ¥340  
Aluminium M3 Flat Washer M3 x 5 x 1mm (10pcs)  
アルミM3フラットワッシャーM3 x 5 x 1mm (10pcs)

3RAC-WF310/PK ¥340  
Aluminium M3 Flat Washer 1.0mm (10pcs)  
AL M3フラット1.0mmワッシャー(10pcs)

3RAC-WF315/PK ¥340  
Aluminium M3 Flat Washer 1.5mm (10pcs)  
AL M3フラット1.5mmワッシャー(10pcs)



3RAC-WF320/PK ¥340  
Aluminium M3 Flat Washer 2.0mm (10pcs)  
AL M3フラット2.0mmワッシャー(10pcs)

3RAC-WF325/PK ¥340  
Aluminium M3 Flat Washer 2.5mm (10pcs)  
AL M3フラット2.5mmワッシャー(10pcs)

3RAC-WF330/PK ¥340  
Aluminium M3 Flat Washer 3.0mm (10pcs)  
AL M3フラット3.0mmワッシャー(10pcs)

3RAC-WF335/PK ¥340  
Aluminium M3 Flat Washer 3.5mm (10pcs)  
AL M3フラット3.5mmワッシャー(10pcs)

3RAC-WF340/PK ¥340  
Aluminium M3 Flat Washer 4.0mm (10pcs)  
AL M3フラット4.0mmワッシャー(10pcs)

3RAC-WFS820/PK ¥230  
Shock Tower Shim (6pcs)  
ショックタワーシム(6pcs)

3RAC-WX124/PK ¥770  
Wheel Adaptor (4mm) - Thick  
ホイールアダプター(4mm厚)

3RAC-WX125/PK ¥770  
Wheel Adaptor (5mm) - Thick  
ホイールアダプター(5mm厚)

415-02 ¥610  
Pivot Ball - Heavy Duty (8pcs)  
ピボットボール - ヘビーデューティ(Heavy Duty)(8pcs)

416-10A ¥230  
24mm D Shape Differential Spacer  
24mm Dシェイプデフスペーサー

416-10E ¥610  
POM Differential Bearing Housing  
POM デフベアリングハウジング

416-10F ¥460  
M2 x 6 Thrust Bearing  
M2 x 6 スラストベアリング

SAK-01 ¥460  
Differential Screw Set  
デフスクリューセット

SAK-02 ¥240  
Differential Pulley - 38T  
38Tデフプーリー

SAK-02R ¥250  
Roller Differential Pulley - 38T  
38Tローラーデフプーリー

SAK-02RP ¥310  
Roller Pin  
ローラーピン

SAK-07 ¥240  
Center Pulley Set - 20T  
センタープーリーセット - 20T

SAK-07A ¥240  
Center Pulley Set - 19T  
センタープーリーセット - 19T

SAK-07B ¥240  
Center Pulley Set - 21T  
センタープーリーセット - 21T

SAK-07C ¥240  
Center Pulley Set - 22T  
センタープーリーセット - 22T

SAK-08/PK ¥920  
Front Solid Axle  
フロントソリッドアクスル

SAK-09 ¥760  
Solid Axle Outer Joint (2pcs)  
ソリッドアクスルアウトジョイント (2pcs)

SAK-14 ¥310  
Chassis Downstops Protection Plate  
シャーシDownstops保護プレート

SAK-15/PK ¥760  
Suspension Mount FF-0  
サスマウント(FF0度)

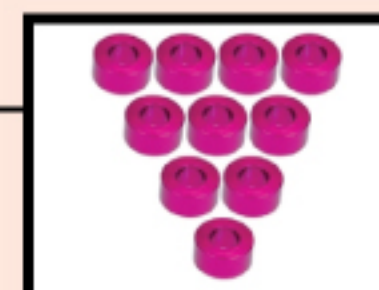

## 21. Spare Parts & Optional Parts / スペアパーツ & オプションパーツ



**SAK-16/PK** ¥760  
Suspension Mount FF-05  
サスマウント(FF-0.5度)

**SAK-17/PK** ¥760  
Suspension Mount FR-0  
サスマウント(FR0度)

**SAK-18/PK** ¥760  
Suspension Mount RF-0  
サスマウント(RF0度)

**SAK-19/PK** ¥760  
Suspension Mount RF-05  
サスマウント(RF-5度)

**SAK-20/PK** ¥760  
Suspension Mount RR-0  
サスマウント(RR0度)

**SAK-21/PK** ¥760  
Suspension Mount RR+10 (RR1 Degree)  
サスマウント(RR1度)

**SAK-22/PK** ¥760  
Suspension Mount RR+20 (RR2 Degree)  
サスマウント(RR2度)

**SAK-23/PK** ¥760  
Suspension Mount RR+30 (RR3 Degree)  
サスマウント(RR3度)

**SAK-24/PK** ¥760  
Suspension Mount RR+40 (RR4 Degree)  
サスマウント(RR4度)

**SAK-27** ¥230  
Suspension Inner Pin Set  
サスイナーピンセット

**SAK-27U** ¥920  
Suspension Inner Titanium Coated Pin Set  
サスイナーチタンコートピンセット

**SAK-28** ¥310  
Suspension Outer Pin Set  
サスアウターピンセット

**SAK-28U** ¥920  
Suspension Outer Titanium Coated Pin Set  
サスアウターチタンコートピンセット

**SAK-29** ¥760  
Rolling Center Shim Set  
ローリングセンターシムセット

**SAK-40** ¥1840  
Universal Shaft 46mm (2pcs)  
46mmユニバーサルシャフト(2pcs)

**SAK-40A** ¥920  
46mm Swing Shaft  
46mmスイングシャフト

**SAK-40B** ¥310  
Universal Shaft Roller  
ユニバーサルシャフトローラー

**SAK-40C** ¥760  
Universal Shaft Outer Joint  
デフスクリュウセット

**SAK-40D** ¥760  
46mm Swing Shaft - Heavy Duty  
46mmスイングシャフト(ヘビーデューティー)

**SAK-40E** ¥1840  
Universal Shaft 44mm (Steel) (2pcs)  
スチール製44mmユニバーサルシャフト(2pcs)

**SAK-40F** ¥760  
44mm Swing Shaft - Heavy Duty  
44mmスイングシャフト(ヘビーデューティー)

**SAK-40G** ¥760  
44mm Swing Shaft 7075  
44mmスイングシャフト

**SAK-41** ¥760  
Upright  
アップライト

**SAK-42** ¥310  
King Pin Post  
キングピンポスト

**SAK-43** ¥760  
Front C Hub 4 degree  
フロント・Cハブ(4度)

**SAK-44** ¥760  
Knuckle Arms  
ナックルアーム

**SAK-45** ¥920  
Stabilizer Mount Set  
スタビライザーマウントセット

**SAK-46** ¥610  
Front Stabilizer Set  
フロント・スタビライザーセット

**SAK-47** ¥610  
Rear Stabilizer Set  
リア・スタビライザーセット

**SAK-48A** ¥760  
Damper Plastic Replacement For #SAK-48/PK  
#SAK-48/PK用ダンパープラスチック(交替品)

**SAK-48B** ¥460  
Damper O RING Replacement For #SAK-48/PK  
#SAK-48/PK用ダンパーOリング(交替品)

**SAK-48C** ¥760  
Damper Shaft  
#SAK-48/PK用ダンパーシャフト

**SAK-49** ¥2750  
Damper Spring Set  
ダンパースプリングセット

**SAK-49/21425** ¥460  
Damper Spring M1.5 x 21 (4.25)  
ダンパースプリングM15 x 21 (4.25ターン)

**SAK-49/21450** ¥460  
Damper Spring M1.5 x 21 (4.50)  
ダンパースプリングM15 x 21 (4.50ターン)

**SAK-49/21475** ¥460  
Damper Spring M1.5 x 21 (4.75)  
ダンパースプリングM15 x 21 (4.75ターン)

**SAK-49/21500** ¥460  
Damper Spring M1.5 x 21 (5.0)  
ダンパースプリングM15 x 21 (5.0ターン)

**SAK-49/21525** ¥460  
Damper Spring M1.5 x 21 (5.25)  
ダンパースプリングM15 x 21 (5.25ターン)

**SAK-49/21550** ¥460  
Damper Spring M1.5 x 21 (5.50)  
ダンパースプリングM15 x 21 (5.50ターン)

**SAK-49/21575** ¥460  
Damper Spring M1.5 x 21 (5.75)  
ダンパースプリングM15 x 21 (5.75ターン)

**SAK-49/21600** ¥460  
Damper Spring M1.5 x 21 (6.0)  
ダンパースプリングM15 x 21 (6.0ターン)

**SAK-49/21650** ¥460  
Damper Spring M1.5 x 21 (6.5)  
ダンパースプリングM15 x 21 (6.5ターン)

**SAK-50** ¥760  
Body Post & Bumper  
ボディポスト&バンパー

**SAK-51** ¥760  
Sakura Steering Fine Tuner  
Sakuraステアリングファインチューナー

**SAK-58/BL** ¥760  
Belt Tension Post  
ベルトテンションポスト

**SAK-58/PK** ¥760  
Belt Tension Post  
ベルトテンションポスト

**SAK-59/A** ¥310  
One Way Pulley - 38T  
38Tワンウェイプーリー

**SAK-59/V2/PK** ¥2450  
Front One Way - Ver.2  
フロント・ワンウェイ - Ver.2

**SAK-60/PK** ¥760  
Narrow Suspension Mount RF-0  
ナローサスペンションマウント(RF0度)

**SAK-61/PK** ¥760  
Narrow Suspension Mount RF-0.5  
ナローサスペンションマウント(RF-0.5度)

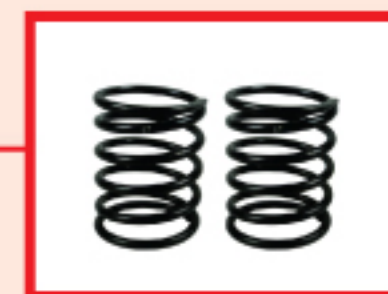
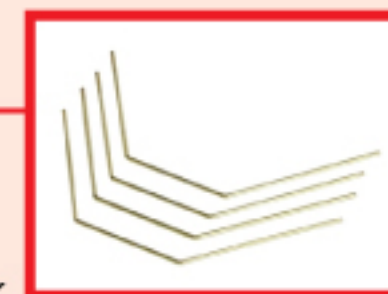
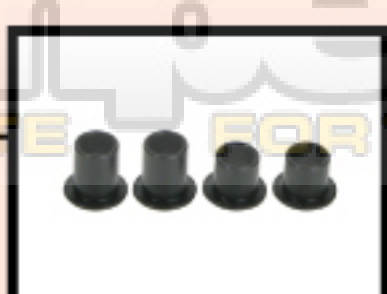

COMPENX  
A WEBSITE FOR THE RAGER

## 21. Spare Parts & Optional Parts / スペアパーツ & オプションパーツ



SAK-62/PK ¥760

Narrow Suspension Mount RR+20 (RR2 Degree)  
ナローサスペンションマウント(RR2度)



SAK-63/PK ¥760

Narrow Suspension Mount RR+30 (RR3 Degree)  
ナローサスペンションマウント(RR3度)

SAK-64/PK ¥760

Narrow Suspension Mount RR+40 (RR4 Degree)  
ナローサスペンションマウント(RR4度)



SAK-65/V2 ¥2450

Gear Differential 37 & 38T - Ver.2  
37T & 38Tギアデフ - Ver.2

SAK-65A/V2 ¥610

Gear Differential Outer Joint - Ver.2 For #SAK-65  
#SAK-65用ギアデフアウトジョイント - Ver.2

SAK-65B ¥180

Gear Differential Spacer Set For #SAK-65  
#SAK-65用ギアデフスペーサーセット



SAK-65C ¥310

3.5mm Universal Shaft Cushion For #SAK-65  
#SAK-65用3.5mmユニバーサルシャフトクッション

SAK-65D ¥460

Gear Differential Pin Set For #SAK-65  
#SAK-65用ギアデフピンセット

SAK-65E ¥310

Gear Differential O-Ring Set For #SAK-65  
#SAK-65用ギアデフOリングセット



SAK-65F/V2 ¥460

Gear Differential Gear Set - Ver.2 For #SAK-65  
#SAK-65用ギアデフギアセット - Ver.2

SAK-65G ¥460

Gear Differential Plastic Replacement For #SAK-65  
#SAK-65用ギアデフプラスチック(交替品)

SAK-65H ¥610

7075 M3.5 Gear Differential Pin For #SAK-65  
#SAK-65用7075製M3.5ギアデフピン

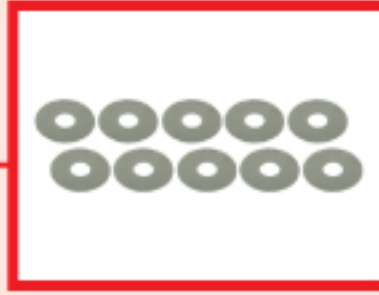

SAK-65I ¥310

M5 x 15.4 x 0.3 Spacer (10pcs) For #SAK-65  
#SAK-65用M5 x 15.4 x 0.3スペーサー(10pcs)

SAK-65J ¥540

Replacement Gear Differential Pulley Gear 39 & 40T For #SAK-65  
#SAK-65用39T & 40Tギアデフプリーギア(交替品)

SAK-U05 ¥760

Aluminium Gear Adaptor  
ALギアアダプター



TA05-22RK ¥770

Front One Way Outer Joint  
フロントワンウェイアウトジョイント

TS-BSM306M ¥380

M3 x 6 Titanium Button Head Hex Socket - Machine (10pcs)  
M3 x 6 チタンボタンヘッドHexソケット - マシン(10pcs)

TS-BSM308M ¥380

M3 x 8 Titanium Button Head Hex Socket - Machine (10pcs)  
M3 x 8 チタンボタンヘッドHexソケット - マシン(10pcs)

TS-BSM310M ¥380

M3 x 10 Titanium Button Head Hex Socket - Machine (10pcs)  
M3 x 10 チタンボタンヘッドHexソケット - マシン(10pcs)

TS-BSM312M ¥380

M3 x 12 Titanium Button Head Hex Socket - Machine (10pcs)  
M3 x 12 チタンボタンヘッドHexソケット - マシン(10pcs)

TS-FSM306M ¥380

M3 x 6 Titanium Flat Head Hex Socket - Machine (10pcs)  
M3 x 6 チタンフラットヘッドHexソケット - マシン(10pcs)

TS-FSM308M ¥380

M3 x 8 Titanium Flat Head Hex Socket - Machine (10pcs)  
M3 x 8 チタンフラットヘッドHexソケット - マシン(10pcs)

TS-FSM310M ¥380

M3 x 10 Titanium Flat Head Hex Socket - Machine (10pcs)  
M3 x 10 チタンフラットヘッドHexソケット - マシン(10pcs)

TS-FSM312M ¥380

M3 x 12 Titanium Flat Head Hex Socket - Machine (10pcs)  
M3 x 12 チタンフラットヘッドHexソケット - マシン(10pcs)

TT01-M18U ¥770

Graphite Upper Bumper Plate  
グラファイトアッパーバンパープレート

WH-26/WI/V2 ¥310

1/10 Touring Rim Set Ver. 2 (4pcs) 0mm Offset  
1/10スケール・ツーリングリムセットVer.2 (4pcs) 0mm オフセット

SAK-X01 ¥690

Rear Suspension Arm  
リアサスアーム

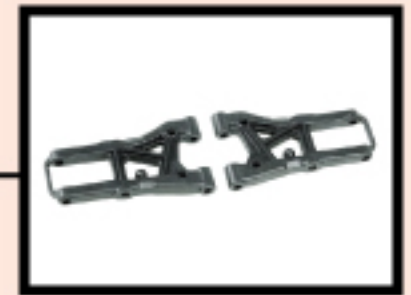

SAK-X02 ¥690

Front Suspension Arm  
フロントサスアーム

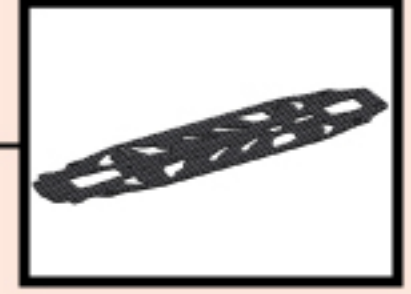

SAK-X03 ¥2300

Motor Mount  
モーターマウント

SAK-X04 ¥5050

Graphite Main Chassis  
グラファイト・メインシャーシ



SAK-X05 ¥1840

Front Bulkhead  
フロント・バルクヘッド

SAK-X06 ¥1840

Rear Bulkhead  
リア・バルクヘッド



SAK-X07 ¥460

Bearing Housing (4pcs)  
ベアリングハウジング (4pcs)

SAK-X08 ¥690

Low Friction Front Belt 516 (Bando)  
ローフリクションフロントベルト516 (Bando)

SAK-X09 ¥540

Low Friction Front Belt 177 (Bando)  
ローフリクションリアベルト177 (Bando)



SAK-X10/4/WO ¥1380

Front Graphite Shock Tower Plus 4mm Height  
フロント・グラファイトショックタワープラス(高度4mm)

SAK-X10 ¥1380

Front Graphite Shock Tower  
フロント・グラファイトショックタワー

SAK-X11/4/WO ¥1680

Rear Graphite Shock Tower Plus 4mm  
リア・グラファイトショックタワープラス(高度4mm)

SAK-X11 ¥1680

Rear Graphite Shock Tower  
リア・グラファイトショックタワー



SAK-X12 ¥1530

Bulkhead Cover  
バルクカバー

SAK-X12A ¥770

Upper Linkage Spacer Set  
アッパーリンクエージスペーサーセット



SAK-X13 ¥1840

Steering System  
ステアリングシステム

SAK-X14 ¥1840

Graphite Upper Deck  
グラファイトアッパーデッキ

SAK-X15 ¥3060

Aluminium Oil Damper Set  
ALオイルダンパーセット



SAK-X16 ¥310

Battery Post  
バッテリーポスト

SAK-X17 ¥610

Aluminium Servo Mount  
ALサーボマウント

SAK-X18 ¥610

Rear Belt Tension Post  
リア・ベルトテンションポスト

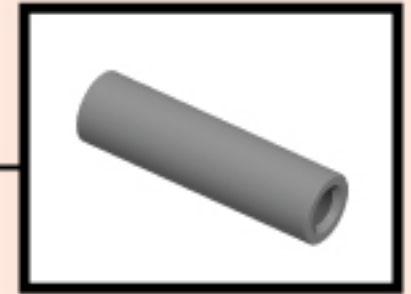

SAK-X19 ¥310

Spur Gear Shaft  
スパーギアシャフト

SAK-X20 ¥310

Foam Bumper  
フォームバンパー





<b>RACE</b> レース	
<b>TRACK</b> サーキット名	

<b>NAME</b> お名前	
<b>CITY / COUNTRY</b> 都市/国家	
<b>CONTACT</b> 連絡先	

<b>DATE</b> 日付	<b>AIR TEMP.</b> 気温	<b>TRACK TEMP.</b> サーキット気温	<b>HUMIDITY</b> 湿度

<b>QUALIFYING POSITION</b> 序列位置	<b>BEST LAP TIME / sec</b> ベストラップタイム/秒

<b>FINAL POSITION</b> 最後位置	<b>RACE LENGTH / minutes</b> レース長さ/分

SHOCKS / ショック	
FRONT / フロント	REAR / リア
<input type="checkbox"/> M1.5 x 13.3 x 21mm T4.25	<input type="checkbox"/>
<input type="checkbox"/> M1.5 x 13.3 x 21mm T4.5	<input type="checkbox"/>
<input type="checkbox"/> M1.5 x 13.3 x 21mm T4.75	<input type="checkbox"/>
<input type="checkbox"/> M1.5 x 13.3 x 21mm T5	<input type="checkbox"/>
<input type="checkbox"/> M1.5 x 13.3 x 21mm T5.25	<input type="checkbox"/>
<input type="checkbox"/> M1.5 x 13.3 x 21mm T5.5	<input type="checkbox"/>
<input type="checkbox"/> M1.5 x 13.3 x 21mm T5.75	<input type="checkbox"/>
<input type="checkbox"/> M1.5 x 13.3 x 21mm T6	<input type="checkbox"/>
<input type="checkbox"/> M1.5 x 13.3 x 21mm T6.5	<input type="checkbox"/>
<input type="checkbox"/> M1.5 x 13.3 x 21mm T7	<input type="checkbox"/>

<input type="checkbox"/> YES <input type="checkbox"/> NO	<b>OIL / W</b> オイル/W	<input type="checkbox"/> YES <input type="checkbox"/> NO
<input type="checkbox"/> YES <input type="checkbox"/> NO	<b>LENGTH / mm</b> 長/mm	<input type="checkbox"/> YES <input type="checkbox"/> NO
<input type="checkbox"/> YES <input type="checkbox"/> NO	<b>PRELOAD / mm</b> プリロード/mm	<input type="checkbox"/> YES <input type="checkbox"/> NO
<input type="checkbox"/> YES <input type="checkbox"/> NO	<b>REBOUND %</b> リバウンド%	<input type="checkbox"/> YES <input type="checkbox"/> NO
<input type="checkbox"/> YES <input type="checkbox"/> NO	<b>FOAM INSERTS</b> フォーム挿入	<input type="checkbox"/> YES <input type="checkbox"/> NO
<input type="checkbox"/> YES <input type="checkbox"/> NO	<b>O-RING ON SHAFT</b> シャフトにOリング取付	<input type="checkbox"/> YES <input type="checkbox"/> NO
<input type="checkbox"/>	<b>HOLES IN PISTON</b> ピストンのホール数	<input type="checkbox"/>

<b>COMMENTS / コメント</b>

<b>TRACK CONDITION</b> サーキット状態	<input type="checkbox"/> TECHNICAL テクニカル	<input type="checkbox"/> CARPET カーペット	<input type="checkbox"/> ASPHALT アスファルト
	<input type="checkbox"/> MIXED テクニカルミックス	<input type="checkbox"/> FAST ファスト	

<b>TRACTION</b> 牽引力	<input type="checkbox"/> LOW 低	<input type="checkbox"/> MEDIUM 中	<input type="checkbox"/> HIGH 高
------------------------	-----------------------------------	--------------------------------------	------------------------------------

<b>ESC</b> ESC	<input type="checkbox"/>	<b>BATTERIES</b> バッテリー	<input type="checkbox"/>	<b>mAh</b>
<b>BODY</b> ボディ	<input type="checkbox"/>	<b>WING</b> ウイング	<input type="checkbox"/>	

<b>ARMATURE</b> 接種子	<input type="checkbox"/>	<b>TIMING</b> タイミング	<input type="checkbox"/>
<input type="checkbox"/> + <b>SPRING</b> スプリング	<input type="checkbox"/> -		
<input type="checkbox"/> + <b>BRUSH FACE</b> ブラシフェース	<input type="checkbox"/> -		
<input type="checkbox"/> + <b>BRUSH COMP.</b> ブラシ材質	<input type="checkbox"/> -		

<b>PINION / T</b> ピニオン/T	<input type="checkbox"/> P / <input type="checkbox"/> T	<b>SPUR GEAR / T</b> スパーギア/T	<input type="checkbox"/> P / <input type="checkbox"/> T
-----------------------------	---	---------------------------------	---

TRANSMISSION / トランスミッション	
FRONT / フロント	REAR / リア
<input type="checkbox"/> BALL DIFFERENTIAL / ボールデフ	<input type="checkbox"/>
<input type="checkbox"/> ROLLER DIFFERENTIAL / ローラーデフ	<input type="checkbox"/>
<input type="checkbox"/> GEAR DIFFERENTIAL / ギアデフ	<input type="checkbox"/>
<input type="checkbox"/> DIFFERENTIAL / ディファレンシャル	<input type="checkbox"/>
<input type="checkbox"/> W	<input type="checkbox"/> W
<input type="checkbox"/> LOOSE 緩み	<input type="checkbox"/> MEDIUM 適度
<input type="checkbox"/> TIGHT 締め	<input type="checkbox"/> LOOSE 緩み
<input type="checkbox"/> MEDIUM 適度	<input type="checkbox"/> MEDIUM 適度
<input type="checkbox"/> TIGHT 締め	<input type="checkbox"/> TIGHT 締め
<input type="checkbox"/> YES <input type="checkbox"/> NO	<b>ONE WAY DIFFERENTIAL</b> ワンウェイデフ
<input type="checkbox"/> YES <input type="checkbox"/> NO	<b>MIDDLE ONE WAY PULLEY</b> ミドルワンウェイプーリー
<input type="checkbox"/> YES <input type="checkbox"/> NO	<b>SOLID AXLE</b> ソリッドアクスル
<input type="checkbox"/> YES <input type="checkbox"/> NO	<b>FIXED</b> フィックス
<input type="checkbox"/> YES <input type="checkbox"/> NO	<b>ONE-WAY</b> ワンウェイ

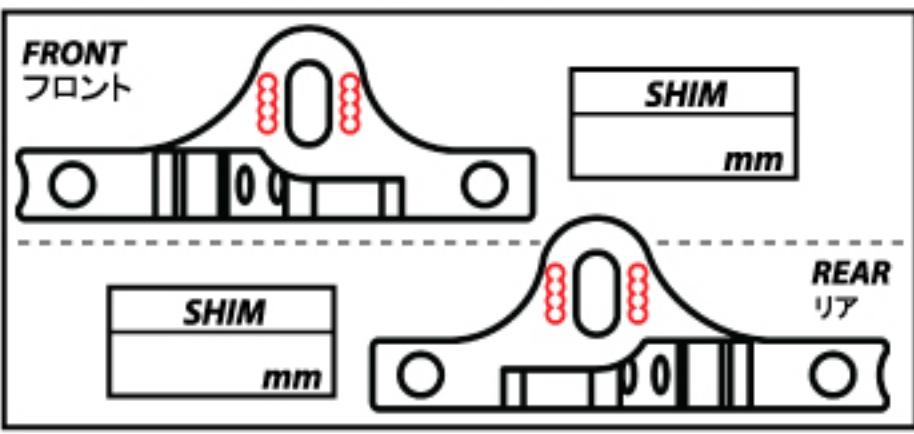

<b>TIRES / タイヤー</b>	
<b>DIAMETER / mm</b> 寸法/mm	
<b>INSERTS</b> 挿入	
<b>ADDITIVE</b> 添加剤	

ANTI-ROLL BAR / アンチロールバー	
FRONT / フロント	REAR / リア
<input type="checkbox"/> Soft (D = 1.2) ソフト (D = 1.2)	<input type="checkbox"/>
<input type="checkbox"/> Soft Medium (D = 1.3) ソフトミディアム (D = 1.3)	<input type="checkbox"/>
<input type="checkbox"/> Medium (D = 1.4) ミディアム (D = 1.4)	<input type="checkbox"/>
<input type="checkbox"/> Hard (D = 1.5) ハード (D = 1.5)	<input type="checkbox"/>

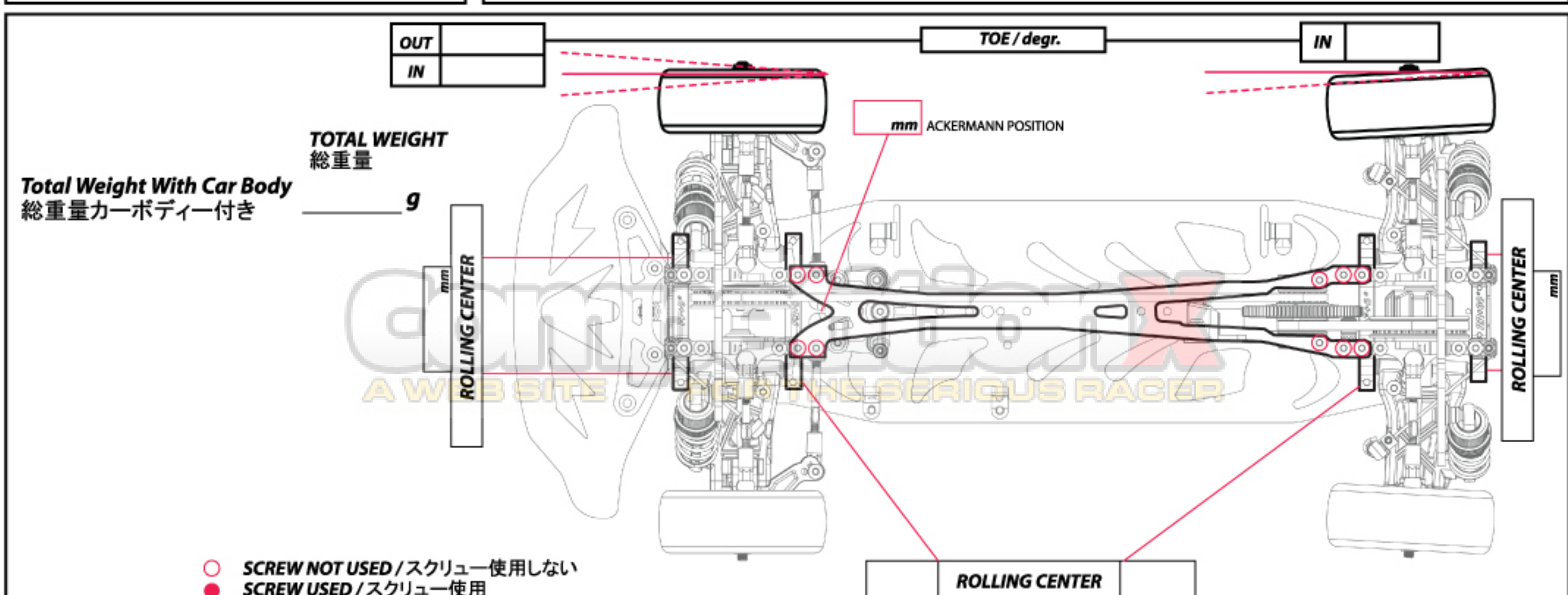
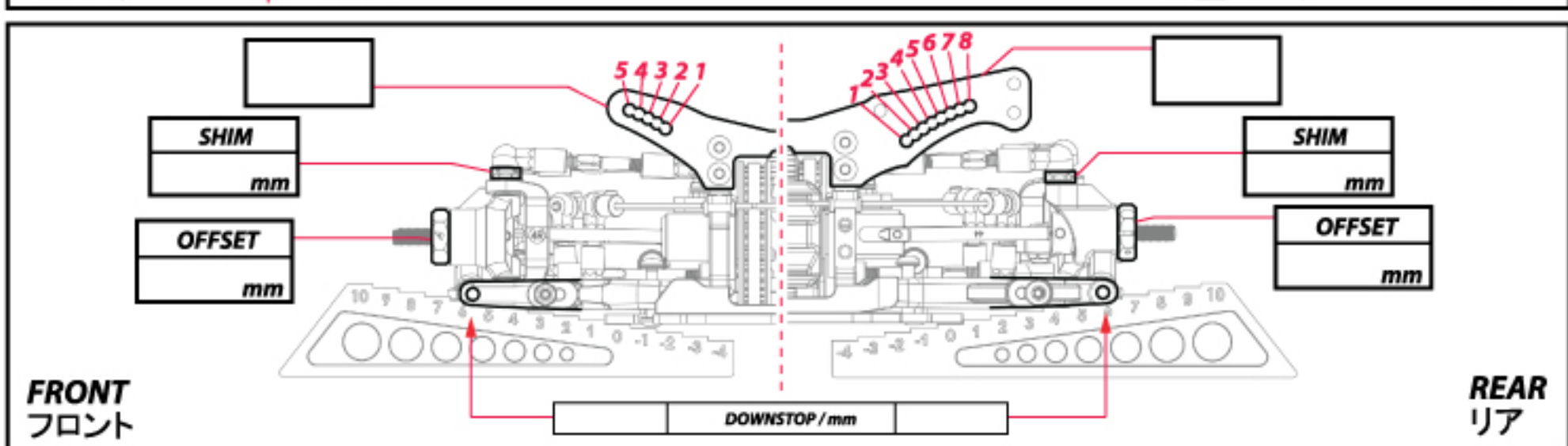
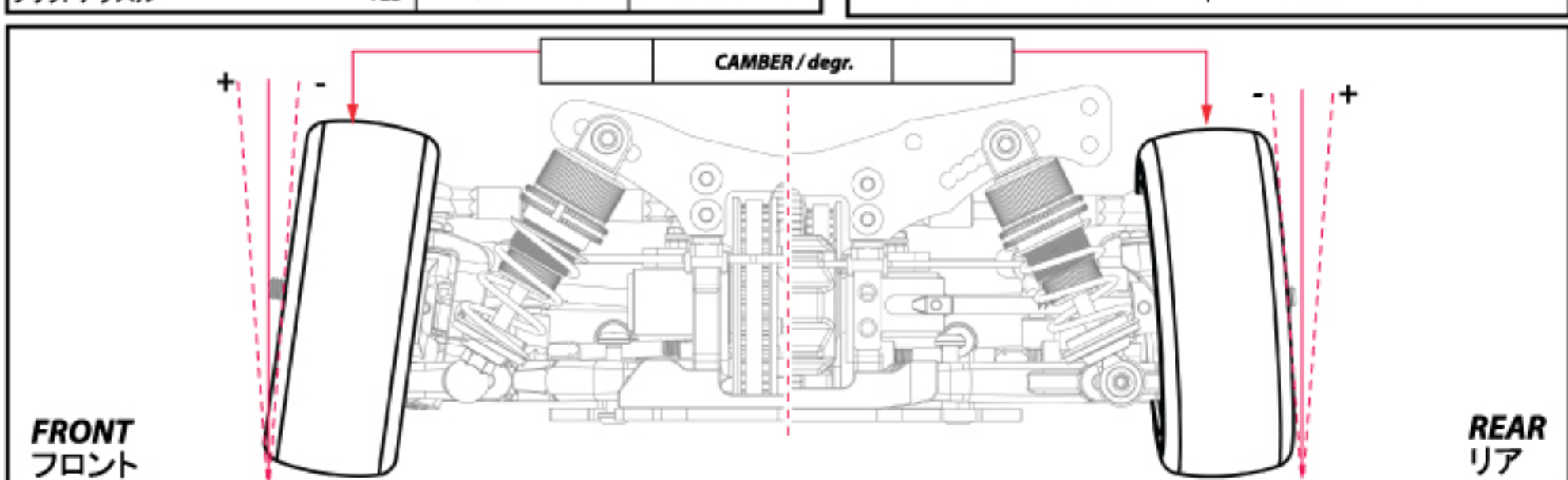
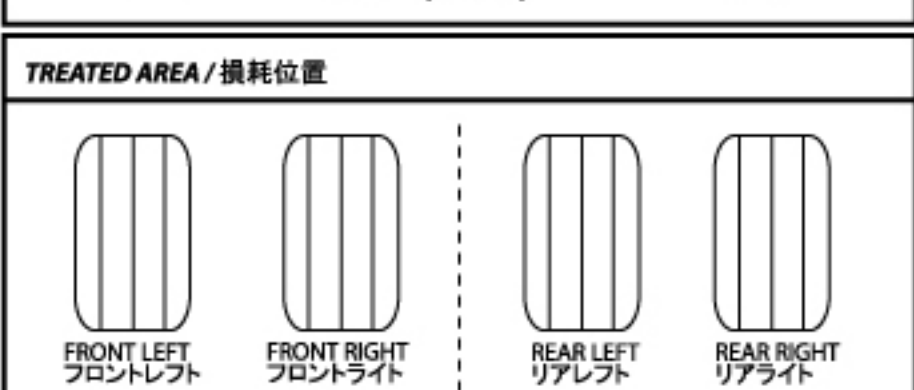

○ SCREW NOT USED / スクリュー使用しない  
● SCREW USED / スクリュー使用

<b>RACE</b> レース			
<b>TRACK</b> サーキット名			
<b>NAME</b> お名前			
<b>CITY / COUNTRY</b> 都市/国家			
<b>CONTACT</b> 連絡先			
<b>DATE</b> 日付	<b>AIR TEMP.</b> 気温	<b>TRACK TEMP.</b> サーキット気温	<b>HUMIDITY</b> 湿度
<b>QUALIFYING POSITION</b> 序列位置		<b>BEST LAP TIME / sec</b> ベストラップタイム/秒	
<b>FINAL POSITION</b> 最後位置		<b>RACE LENGTH / minutes</b> レース長さ/分	
<b>SHOCKS / ショック</b>			
FRONT / フロント		REAR / リア	
<input type="checkbox"/>	M1.5 x 13.3 x 21mm T4.25	<input type="checkbox"/>	
<input type="checkbox"/>	M1.5 x 13.3 x 21mm T4.5	<input type="checkbox"/>	
<input type="checkbox"/>	M1.5 x 13.3 x 21mm T4.75	<input type="checkbox"/>	
<input type="checkbox"/>	M1.5 x 13.3 x 21mm T5	<input type="checkbox"/>	
<input type="checkbox"/>	M1.5 x 13.3 x 21mm T5.25	<input type="checkbox"/>	
<input type="checkbox"/>	M1.5 x 13.3 x 21mm T5.5	<input type="checkbox"/>	
<input type="checkbox"/>	M1.5 x 13.3 x 21mm T5.75	<input type="checkbox"/>	
<input type="checkbox"/>	M1.5 x 13.3 x 21mm T6	<input type="checkbox"/>	
<input type="checkbox"/>	M1.5 x 13.3 x 21mm T6.5	<input type="checkbox"/>	
<input type="checkbox"/>	M1.5 x 13.3 x 21mm T7	<input type="checkbox"/>	
<b>OIL / W</b> オイル/W			
<b>LENGTH / mm</b> 長/mm			
<b>PRELOAD / mm</b> プリロード/mm			
<b>REBOUND %</b> リバウンド%			
<input type="checkbox"/> YES <input type="checkbox"/> NO	<b>FOAM INSERTS</b> フォーム挿入	<input type="checkbox"/> YES <input type="checkbox"/> NO	
<input type="checkbox"/> YES <input type="checkbox"/> NO	<b>O-RING ON SHAFT</b> シャフトにOリング取付	<input type="checkbox"/> YES <input type="checkbox"/> NO	
	<b>HOLES IN PISTON</b> ピストンのホール数		
<b>COMMENTS / コメント</b>			

<b>TRACK CONDITION</b> サーキット状態		<input type="checkbox"/> TECHNICAL テクニカル	<input type="checkbox"/> CARPET カーペット	<input type="checkbox"/> ASPHALT アスファルト
<b>TRACTION</b> 牽引力		<input type="checkbox"/> LOW 低	<input type="checkbox"/> MEDIUM 中	<input type="checkbox"/> HIGH 高
<b>ESC</b> ESC		<b>BATTERIES</b> バッテリー mAh		
<b>BODY</b> ボディ		<b>WING</b> ウイング		
<b>ARMATURE</b> 接種子		<b>TIMING</b> タイミング		
		+ SPRING スプリング	-	
<b>MOTOR</b> モーター		+ BRUSH FACE ブラシフェース	-	
		+ BRUSH COMP. ブラシ材質	-	
<b>PINION / T</b> ピニオン/T		<b>SPUR GEAR / T</b> スパーギア/T		
<b>P / T</b>		<b>P / T</b>		
<b>TRANSMISSION / トランスミッション</b>				
FRONT / フロント		REAR / リア		
<input type="checkbox"/>	BALL DIFFERENTIAL / ボールデフ	<input type="checkbox"/>		
<input type="checkbox"/>	ROLLER DIFFERENTIAL / ローラーデフ	<input type="checkbox"/>		
<input type="checkbox"/>	GEAR DIFFERENTIAL / ギアデフ	<input type="checkbox"/>		
<input type="checkbox"/>	DIFFERENTIAL / ディファレンシャル	<input type="checkbox"/>		
<b>ONE WAY DIFFERENTIAL</b> ワンウェイデフ		<input type="checkbox"/> YES	<b>MIDDLE ONE WAY PULLEY</b> ミドルワンウェイプーリー	
<b>SOLID AXLE</b> ソリッドアクスル		<input type="checkbox"/> YES	<input type="checkbox"/> FIXED フィックス	<input type="checkbox"/> ONE-WAY ワンウェイ

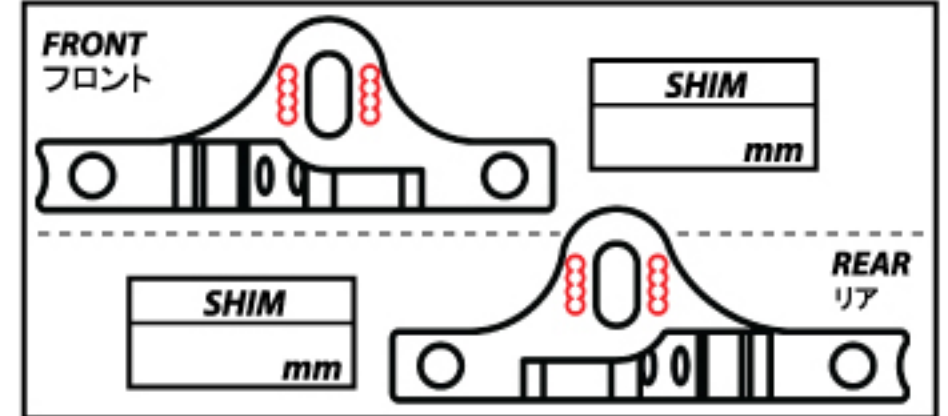

<b>TIRES / タイヤー</b>	
<b>DIAMETER / mm</b> 寸法/mm	
<b>INSERTS</b> 挿入	
<b>ADDITIVE</b> 添加剤	

<b>ANTI-ROLL BAR / アンチロールバー</b>		
FRONT / フロント	REAR / リア	
<input type="checkbox"/>	Soft (D = 1.2) ソフト (D = 1.2)	<input type="checkbox"/>
<input type="checkbox"/>	Soft Medium (D = 1.3) ソフトミディアム (D = 1.3)	<input type="checkbox"/>
<input type="checkbox"/>	Medium (D = 1.4) ミディアム (D = 1.4)	<input type="checkbox"/>
<input type="checkbox"/>	Hard (D = 1.5) ハード (D = 1.5)	<input type="checkbox"/>

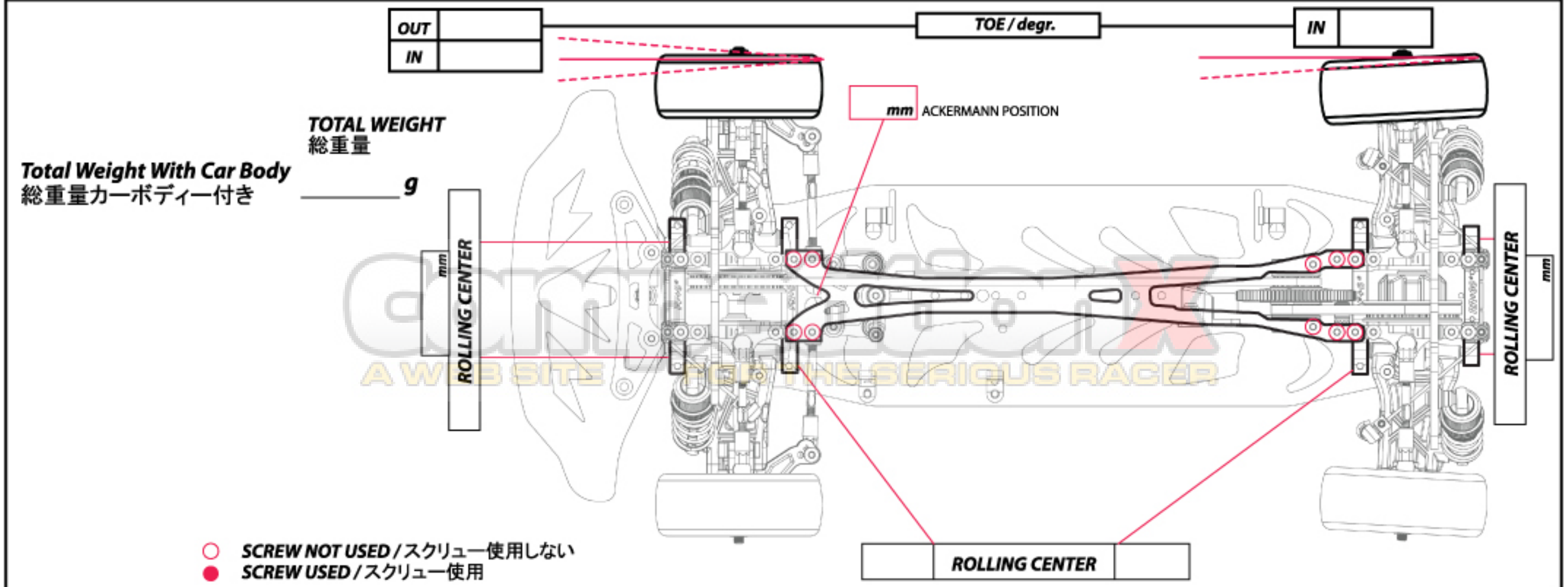
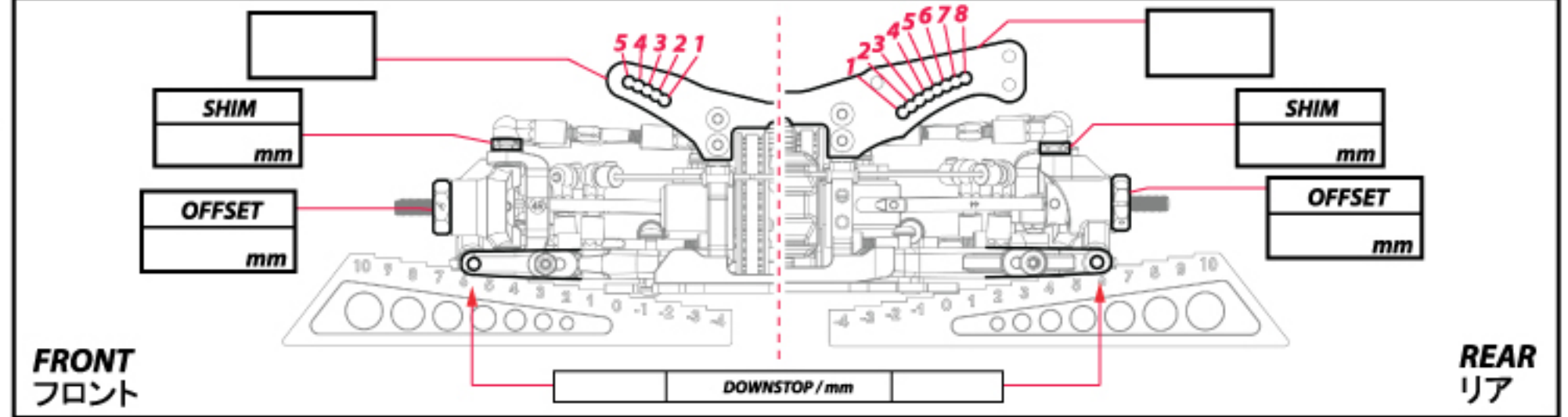
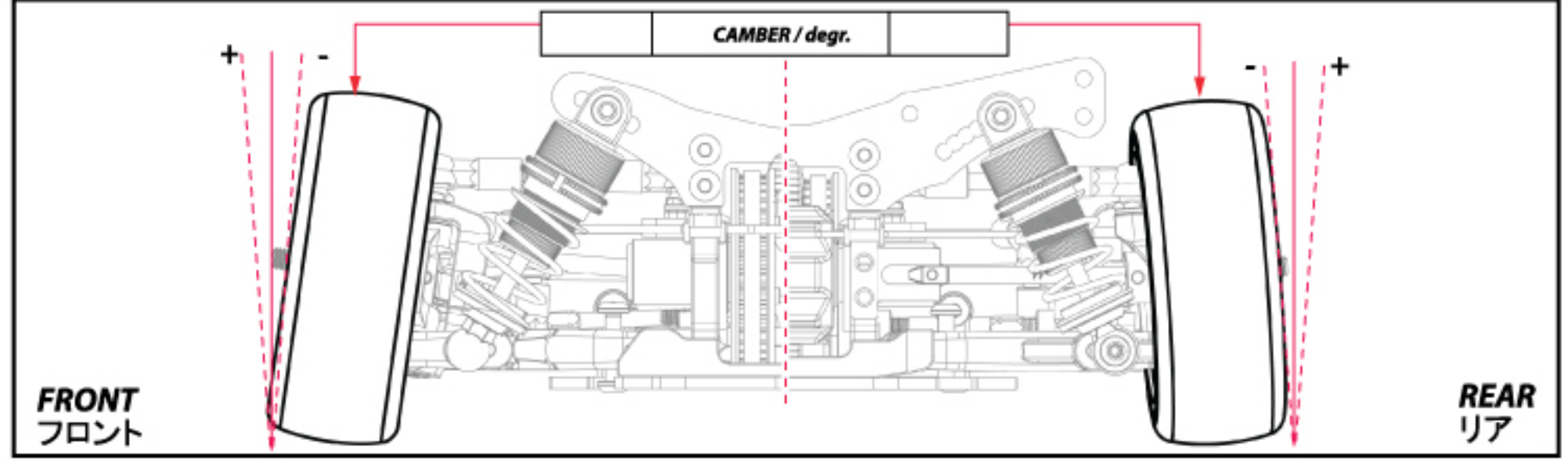
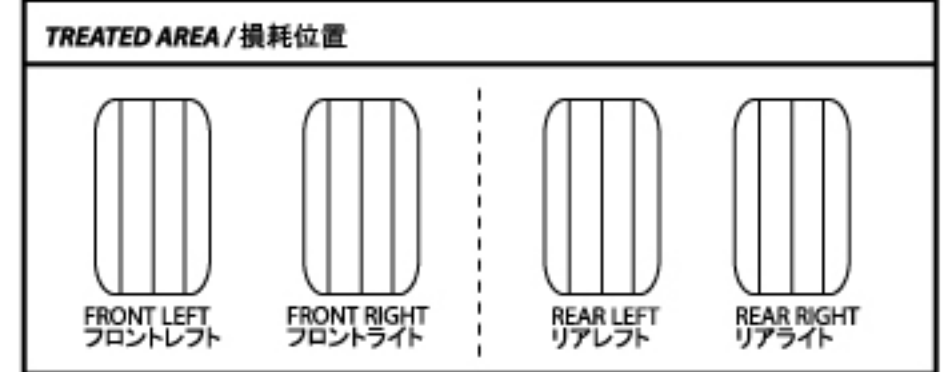

RACE レース	<b>TEST</b>
TRACK サーキット名	<b>TC</b>

NAME お名前	<b>3RACING</b>
CITY / COUNTRY 都市/国家	<b>HONG KONG</b>
CONTACT 連絡先	

DATE 日付	AIR TEMP. 気温	TRACK TEMP. サーキット気温	HUMIDITY 湿度
10/6	32 °C	40 °C	70 %

QUALIFYING POSITION 序列位置	BEST LAP TIME / sec ベストラップタイム/秒
	<b>17.5</b>

FINAL POSITION 最後位置	RACE LENGTH / minutes レース長さ/分

SHOCKS / ショック	
FRONT / フロント	REAR / リア
<input type="checkbox"/> M1.5 x 13.3 x 21mm T4.25	<input type="checkbox"/>
<input type="checkbox"/> M1.5 x 13.3 x 21mm T4.5	<input type="checkbox"/>
<input type="checkbox"/> M1.5 x 13.3 x 21mm T4.75	<input type="checkbox"/>
<input checked="" type="checkbox"/> M1.5 x 13.3 x 21mm T5	<input type="checkbox"/>
<input type="checkbox"/> M1.5 x 13.3 x 21mm T5.25	<input type="checkbox"/>
<input type="checkbox"/> M1.5 x 13.3 x 21mm T5.5	<input checked="" type="checkbox"/>
<input type="checkbox"/> M1.5 x 13.3 x 21mm T5.75	<input type="checkbox"/>
<input type="checkbox"/> M1.5 x 13.3 x 21mm T6	<input type="checkbox"/>
<input type="checkbox"/> M1.5 x 13.3 x 21mm T6.5	<input type="checkbox"/>
<input type="checkbox"/> M1.5 x 13.3 x 21mm T7	<input type="checkbox"/>

<b>40</b>	OIL / W オイル/W	<b>40</b>
<b>52</b>	LENGTH / mm 長/mm	<b>52</b>
<b>48</b>	PRELOAD / mm プリロード/mm	<b>48</b>
<b>25</b>	REBOUND % リバウンド%	<b>25</b>
<input type="checkbox"/> YES <input checked="" type="checkbox"/> NO	FOAM INSERTS フォーム挿入	<input type="checkbox"/> YES <input checked="" type="checkbox"/> NO
<input type="checkbox"/> YES <input checked="" type="checkbox"/> NO	O-RING ON SHAFT シャフトにOリング取付	<input type="checkbox"/> YES <input checked="" type="checkbox"/> NO

	HOLES IN PISTON ピストンのホール数	
--	------------------------------	--

COMMENTS / コメント

TRACK CONDITION サーキット状態	<input checked="" type="checkbox"/> TECHNICAL テクニカル	<input type="checkbox"/> CARPET カーペット	<input checked="" type="checkbox"/> ASPHALT アスファルト
	<input type="checkbox"/> MIXED テクニカルミックス	<input type="checkbox"/> FAST ファスト	

TRACTION 牽引力	<input type="checkbox"/> LOW 低	<input checked="" type="checkbox"/> MEDIUM 中	<input type="checkbox"/> HIGH 高
-----------------	-----------------------------------	---	------------------------------------

ESC ESC	<b>HOBBY WING 120A</b>	BATTERIES バッテリー	<b>3Racing 6500 mAh</b>
BODY ボディー	<b>MAZDA</b>	WING ウイング	<b>SPEED 6</b>

12.5	ARMATURE 接極子	TIMING タイミング	0
	+ SPRING スプリング	-	
MOTOR モーター	<b>3Racing Tai Chi 4.5T</b>	+ BRUSH FACE ブラシフェース	-
		+ BRUSH COMP. ブラシ材質	-

PINION / T ピニオン/T	SPUR GEAR / T スパーギア/T
<b>48 P / 17 T</b>	<b>48 P / 85 T</b>

TRANSMISSION / トランスミッション		
FRONT / フロント	REAR / リア	
<input type="checkbox"/>	BALL DIFFERENTIAL / ボールデフ	<input type="checkbox"/>
<input type="checkbox"/>	ROLLER DIFFERENTIAL / ローラーデフ	<input type="checkbox"/>
<input type="checkbox"/>	GEAR DIFFERENTIAL / ギアデフ	<input checked="" type="checkbox"/>
<input type="checkbox"/>	DIFFERENTIAL ディファレンシャル	<input type="checkbox"/>
<input type="checkbox"/> W		<input type="checkbox"/> W
<input type="checkbox"/> LOOSE 緩み	<input type="checkbox"/> MEDIUM 適度	<input type="checkbox"/> TIGHT 締め
<input type="checkbox"/>	ONE WAY DIFFERENTIAL ワンウェイデフ	<input type="checkbox"/> YES YES
<input type="checkbox"/>	MIDDLE ONE WAY PULLEY ミドルワンウェイプーリー	<input type="checkbox"/>
<input checked="" type="checkbox"/>	SOLID AXLE ソリッドアクスル	<input checked="" type="checkbox"/> YES YES
	FIXED フィックス	<input checked="" type="checkbox"/>
	ONE-WAY ワンウェイ	<input type="checkbox"/>

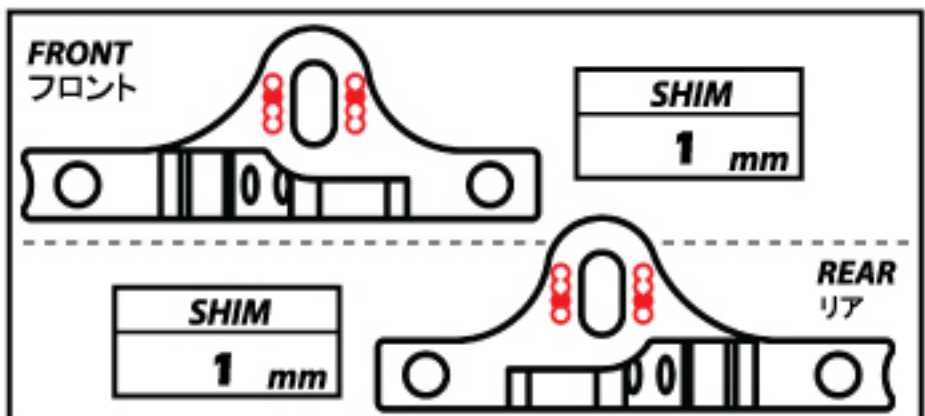

Sorex 36	TIRES / タイヤ	Sorex 36
63mm	DIAMETER / mm 寸法/mm	63mm
HARA PURPLE	INSERTS 挿入	HARA PURPLE
FXII	ADDITIVE 添加剤	FXII

ANTI-ROLL BAR / アンチロールバー		
FRONT / フロント	REAR / リア	
<input type="checkbox"/>	Soft (D = 1.2) ソフト (D = 1.2)	<input checked="" type="checkbox"/>
<input type="checkbox"/>	Soft Medium (D = 1.3) ソフトミディアム (D = 1.3)	<input type="checkbox"/>
<input checked="" type="checkbox"/>	Medium (D = 1.4) ミディアム (D = 1.4)	<input type="checkbox"/>
<input type="checkbox"/>	Hard (D = 1.5) ハード (D = 1.5)	<input type="checkbox"/>

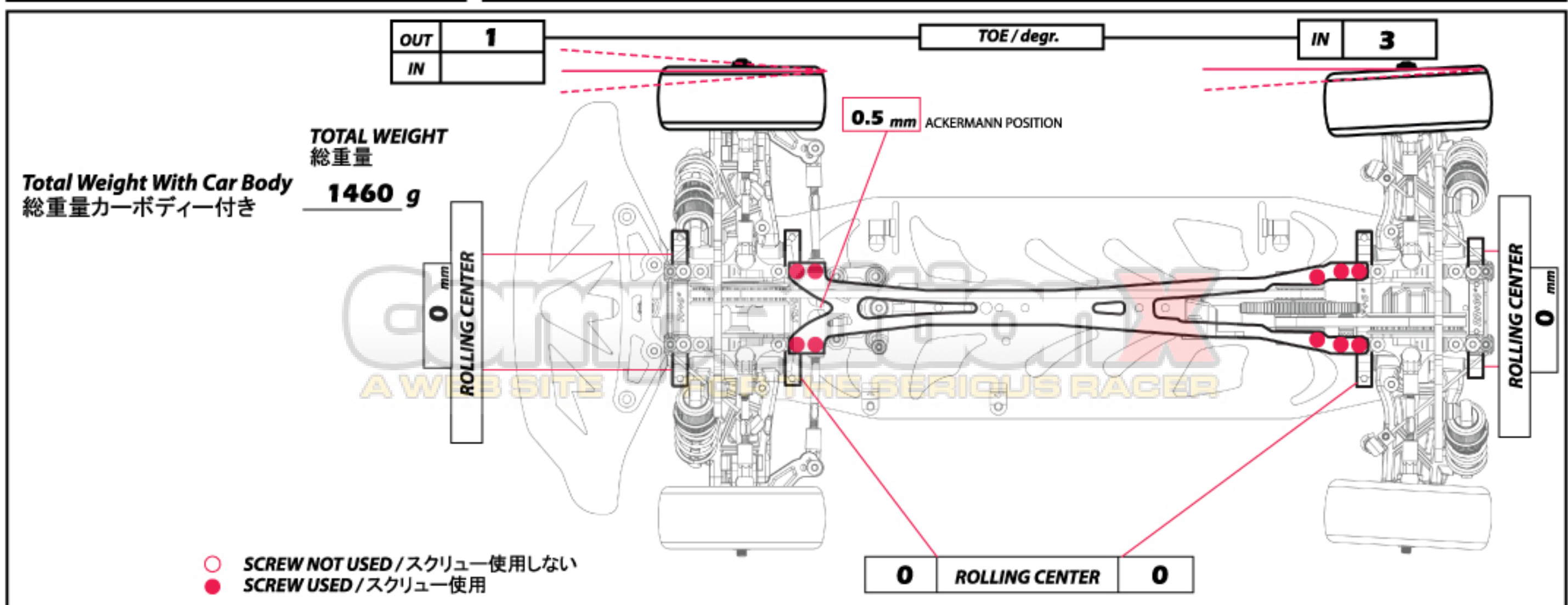
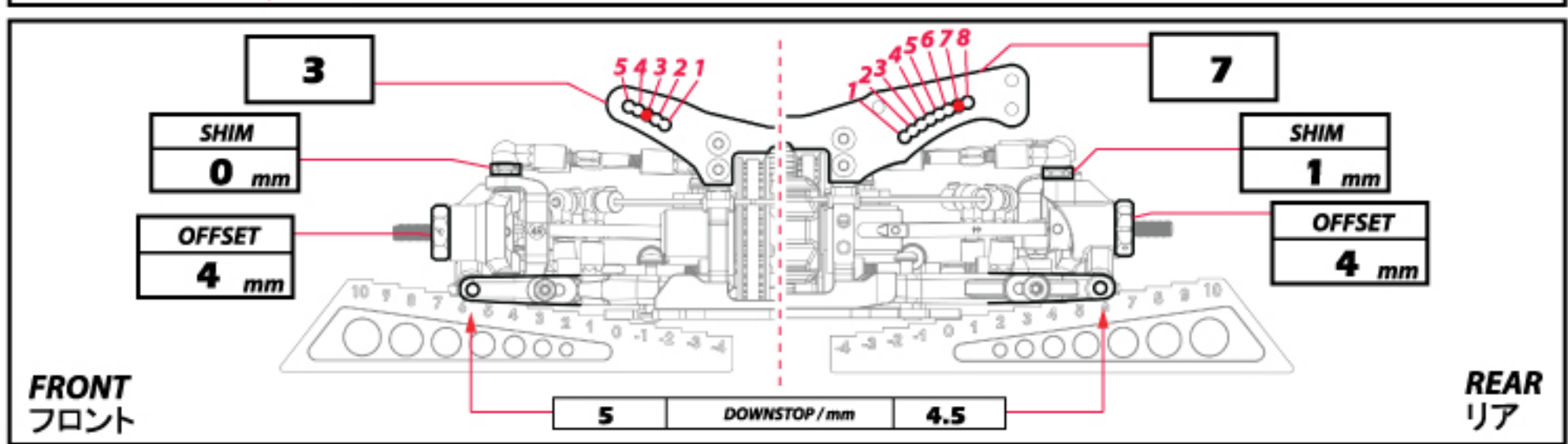
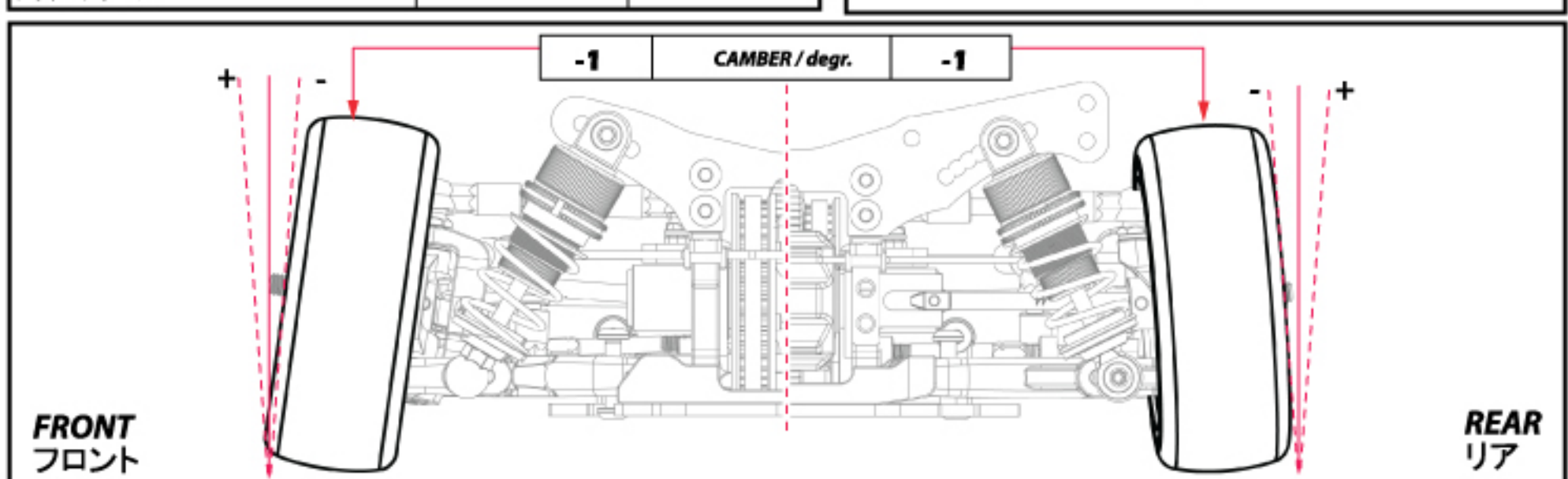
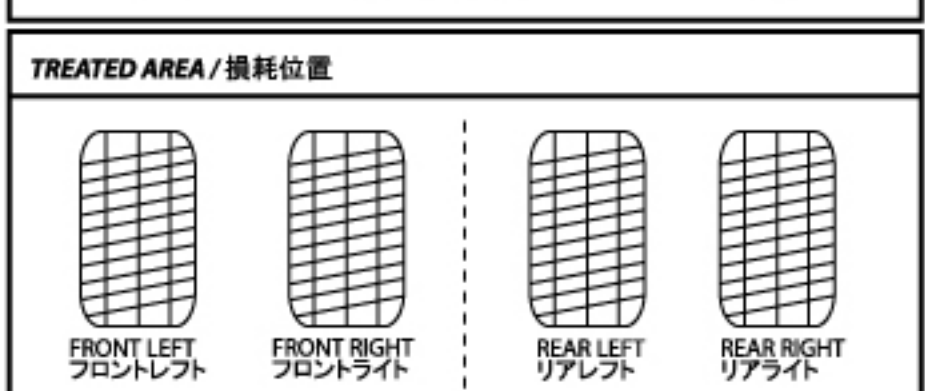

TOTAL WEIGHT  
総重量  
Total Weight With Car Body  
総重量カーボディー付き **1460 g**

○ SCREW NOT USED / スクリュー使用しない  
● SCREW USED / スクリュー使用

# SAIKURI Xi

Competition **X**  
A WEBSITE FOR THE SERIOUS RACER  
 **RACING**  
[www.3racing.com.hk](http://www.3racing.com.hk)